

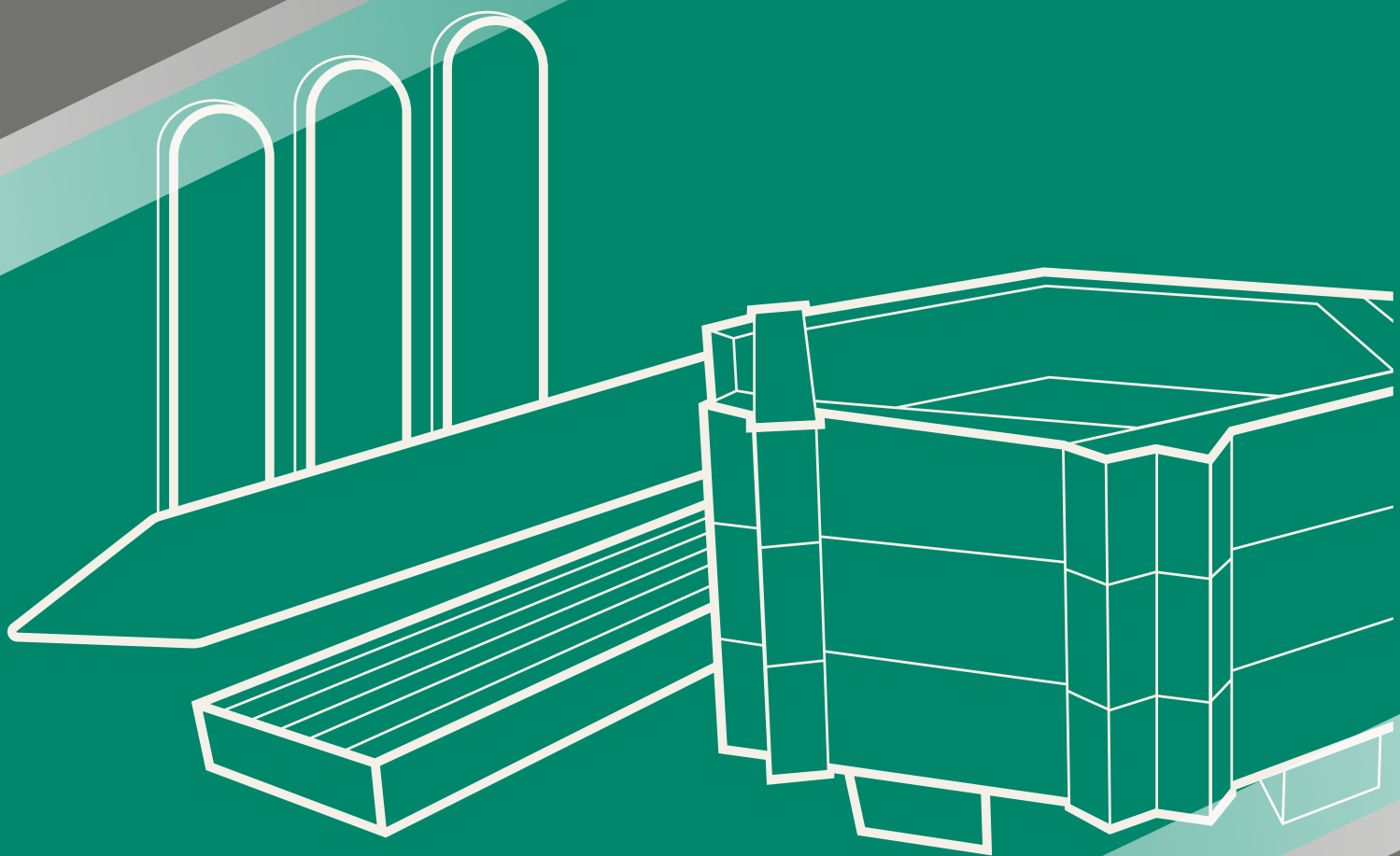

HANIMAT

www.hanimat.pl



Cennik

HANIMAT

Firma HANIMAT Sp. z o.o. istnieje na polskim rynku od 2001 roku i dynamicznie rozwija swoją działalność. Firma HANIMAT Sp. z o.o. jest głównym przedstawicielem w Polsce niemieckiej firmy HAHN KUNSTSTOFFE GmbH, która zajmuje czołowe miejsce na rynku europejskim jako producent materiałów z wtórnych tworzyw sztucznych.

Firma HANIMAT Sp. z o.o. zajmuje się dystrybucją materiałów hanit® jak i budownictwem związanym z materiałami hanit®.

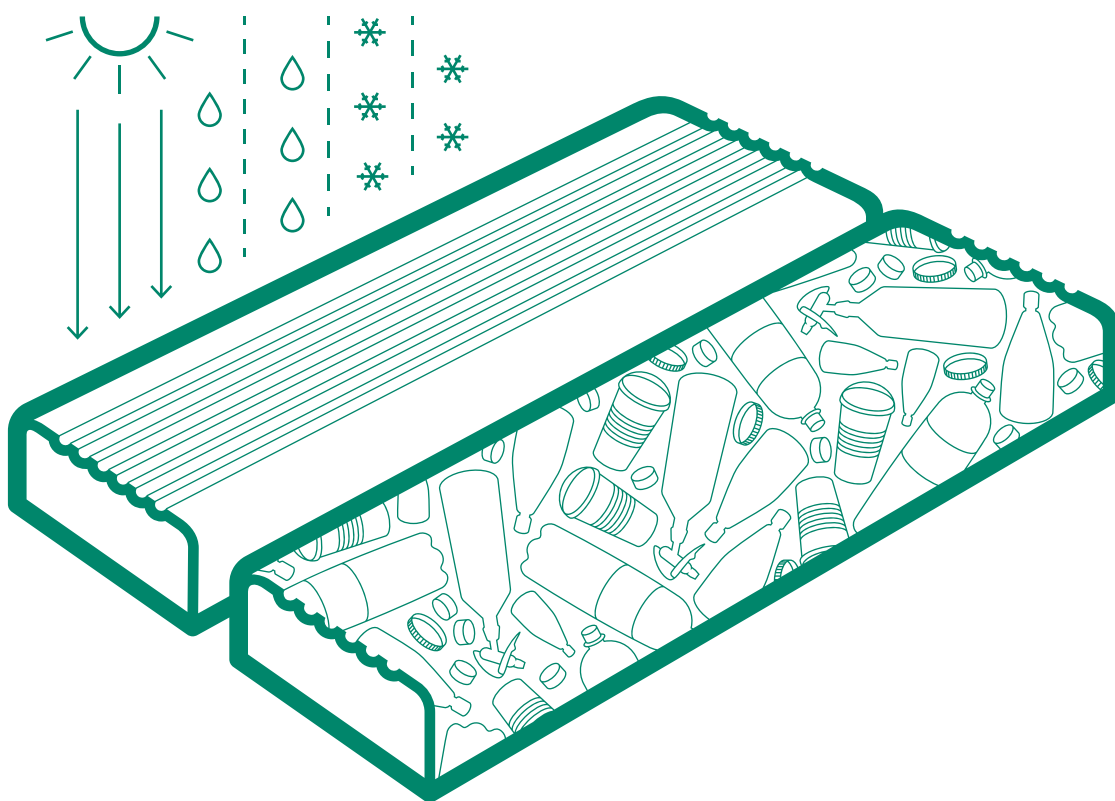

Posiadamy doświadczenie w zakresie realizacji projektów zarówno prywatnych, jak i publicznych.

Działamy na terenie całej Polski i kompleksowo wykonujemy każde powierzone nam zlecenie, w którego zakres wchodzi między innymi:

- budowa elementów małej architektury;
- budowa opasek zabezpieczających brzegi morza, rzek, jezior i kanałów;
- budowa pomostów, promenad, mostów i kładek dla pieszych;
- budowa ścieżek, wejść na plażę, schodów terenowych;
- budowa palisad, ogrodzeń, placów zabaw;
- zagospodarowanie terenów, w tym: układanie nawierzchni, prace ogólnobudowlane.





Materiały **hanit®** zajmują czołowe miejsce na etapie planowania, projektowania i realizacji, zarówno przy rekonstrukcjach, modernizacjach, czy nowych inwestycjach realizowanych w obszarze budownictwa wodnego i lądowego, począwszy od małej architektury, aż do obszernych konstrukcji hydrotechnicznych. Produkty wykonane z materiałów **hanit®** można stosować, między innymi: do budowy pomostów, mostów, kładek, ścieżek, wejść na plażę, tarasów, promenad, ostróg morskich, palisad, jako opaski zabezpieczające brzegi morza, rzek, jezior i kanałów, a także ochrony wydm i klifów. Poza tym istnieje wiele produktów małej architektury do zagospodarowania przestrzeni miejskich, parków, placów zabaw oraz ogrodów.

Poprzez barwę i strukturę powierzchniową, materiały **hanit®** idealnie współgrają z otoczeniem, nie butwieją, nie wymagają żadnej konserwacji, są wytrzymałe na wysokie obciążenia oraz warunki atmosferyczne. Posiadają wysoką chemiczną odporność na oleje, tłuszcze, kwasy i sole. Materiały te można obrabiać wszystkimi powszechnie używanymi urządzeniami mechanicznymi. Są bezpieczne w montażu, nawet w skrajnych warunkach. Wszystkie właściwości materiałów **hanit®** dają możliwość wykorzystywania wykonywanych z nich produktów na zewnątrz, wszędzie tam, gdzie stosuje się naturalne drzewo, a ich żywotność oszczędza koszty w przyszłości.



Zalety materiału hanit®

20 LAT
GWARANCJI

Produkty hanit® posiadają liczne certyfikaty i atesty wykonane w Niemczech, a także krajową ocenę techniczną, która dopuszcza je do stosowania i obrotu na terenie Polski.



Odporny na warunki atmosferyczne i nie wymagający konserwacji

W przeciwieństwie do konwencjonalnych materiałów, produkty z tworzywa sztucznego hanit® nie tracą swojej wytrzymałości nawet po wielu latach. Materiał jest odporny na warunki atmosferyczne i promieniowanie UV, dlatego idealnie nadaje się do użytku przez cały rok, szczególnie na otwartych przestrzeniach. Dzięki specjalnym właściwościom materiału hanit® jest on wysoce odporny na pęknięcia i odpryski oraz działanie wilgoci, która nie powoduje jego butwienia. Regularne prace konserwacyjne i naprawcze należą już do przeszłości.



Przyjazny dla środowiska i nietoksyczny

Materiały z tworzywa sztucznego hanit® oznaczają najwyższą jakość, bezpieczeństwo i odpowiedzialne korzystanie z zasobów naturalnych. Są w 100% wykonane z tworzywa sztucznego pochodzącego z recyklingu i po długim okresie użytkowania można je ponownie poddać recyklingowi. Ponadto podczas produkcji nie stosuje się impregnacji, dzięki czemu produkty są neutralne i nietoksyczne dla środowiska.



Łatwy w obróbce

Hanit® można łatwo obrabiać i montować przy użyciu wszystkich powszechnie dostępnych narzędzi. Piłowanie, wiercenie, struganie, frezowanie – żaden problem. Daje to swobodę projektowania oraz budowania bez ograniczeń.

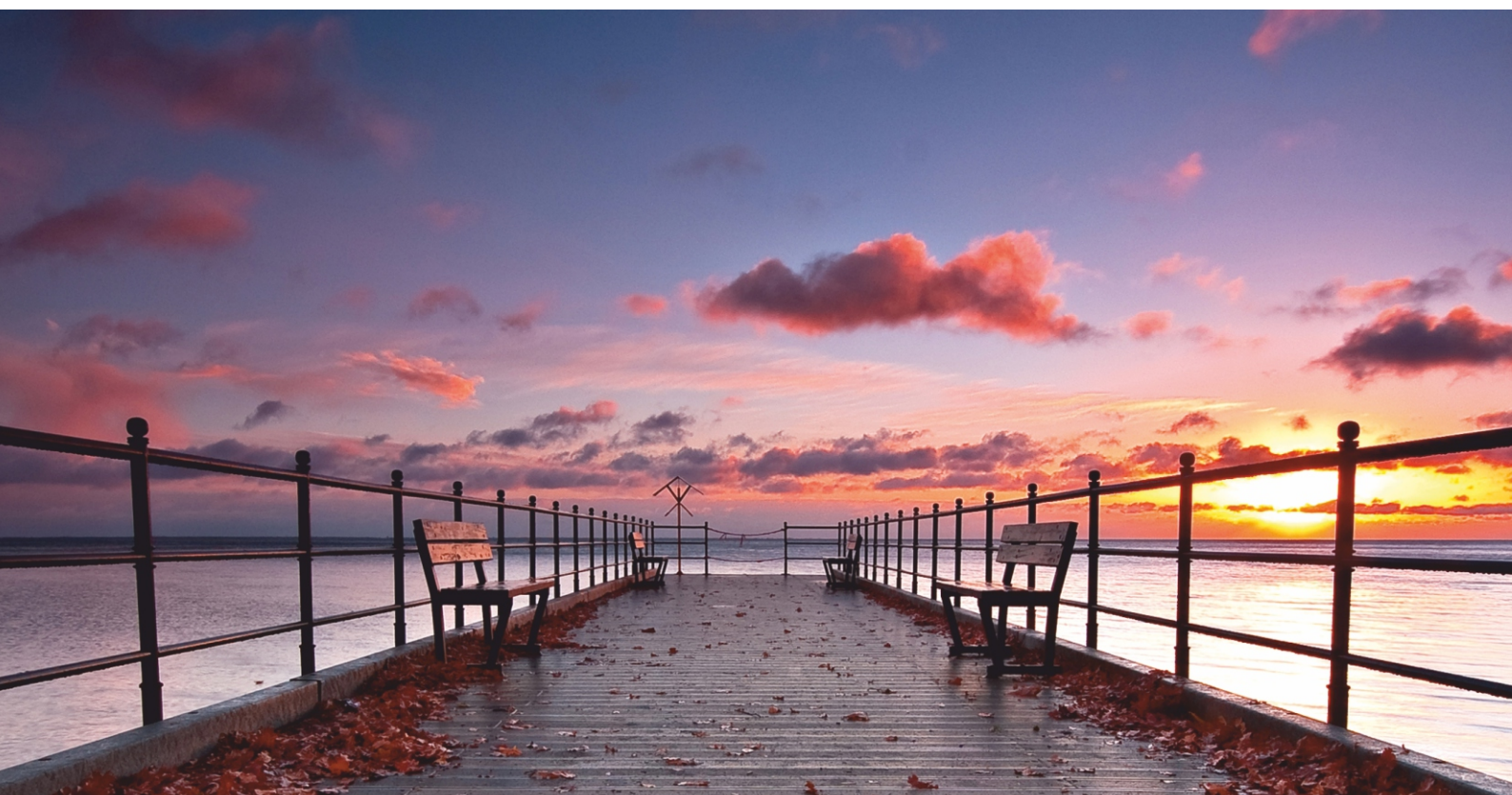

hanit® Więcej niż tworzywo

Materiały hanit® powstają z wtórnych tworzyw sztucznych uzyskanych w wyniku recyklingu. Poprzez wykorzystanie tych wysokowartościowych materiałów wtórnych (stopień czystości materiałów >95%) powstaje nowy produkt, który chroni zasoby środowiska.



Tak powstają produkty hanit®.

Wszystkie materiały można łatwo poddać ponownemu recyklingowi, rozpoczynając w ten sposób cykl na nowo.



Granulki są topione i wtryskiwane do form. Czasami do mieszanki dodawany jest barwnik.



W prywatnych gospodarstwach domowych opakowania są sortowane do pojemników na odpady do recyklingu...



...do wyznaczonych worków na śmieci.



Zawartość pojemników i worków jest transportowana do zakładów sortujących.



Bele są przetwarzane na granulaty hanit® - pelety po recyklingu.



Odpady opakowaniowe z tworzyw sztucznych są belwane i dostarczane do zakładu produkcyjnego.



Tutaj odpady opakowaniowe są oddzielane według materiału (takiego jak puszka lub plastik). Nieodpowiednie pozostałości są sortowane.

Gama kolorystyczna materiału hanit®

Informacje dotyczące kolorów

- » W przypadku stosowania materiałów pochodzących z recyklingu mogą wystąpić różnice w kolorze i wyglądzie wizualnym produktów. Z tego powodu przedstawione kolorowe płytki mają tylko charakter orientacyjny. Nie możemy przyjmować zwrotów z powodu różnic w kolorze i wykończeniu powierzchni.
- » Profile hanit® charakteryzują się stonowanymi kolorami, które podkreślają naturalny charakter produktów.
- » Bazowym kolorem powstającym w trakcie procesu produkcyjnego jest szary. Wszystkie pozostałe kolory uzyskuje się poprzez barwienie granulatu. Profile są barwione w całości, nie tylko na powierzchni.
- » Kolory i produkty mogą blaknąć z czasem. Jest to spowodowane naturalnym procesem, który nie wpływa na funkcjonalność produktów. Zmiany kolorów, takie jak blaknięcie, są wyłączone z gwarancji.

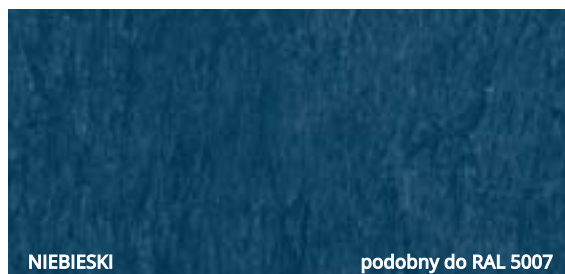
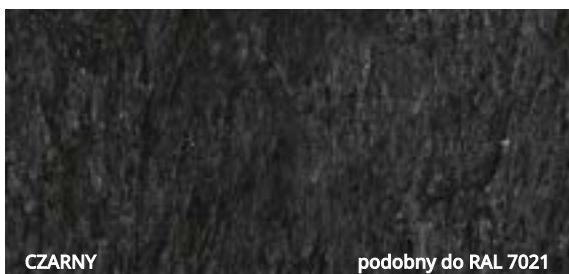
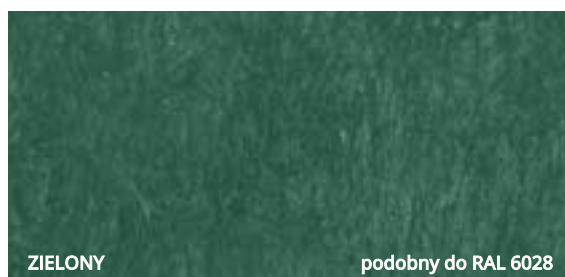
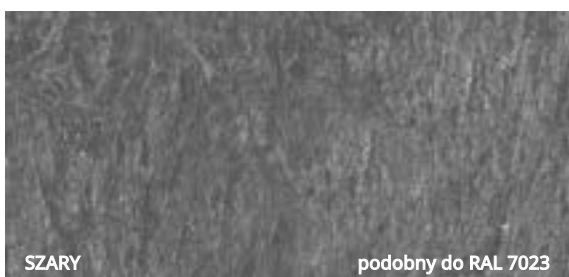

Budowanie i konstruowanie		Ogradzanie i odgradzanie		Kształtowanie i pokrywanie powierzchni	
Pal konstrukcyjny z zaokrągleniem	8	Pal konstrukcyjny z zaokrągleniem	16	Deska pomostowa	25
Profil konstrukcyjny bez zaokrąglenia (czworokątny)	8	Profil krzyżowy z zaokrągleniem	17	Deska tarasowa	26
Profil czworokątny bez zaokrąglenia	9	Profil czworokątny z zaokrągleniem	17	Segment prefabrykowany (lity)	27
Deska gładka	10	Palisada okrągła z łagodnymi krawędziami	18	Segment zmontowany	27
Deska gładka ze wzmocnieniem	12	Palisada czworokątna z łagodnymi krawędziami	19	Segment w rolce	27
Deska gładka wpust/pióro	12	Palisada półokrągła z łagodnymi krawędziami	20	Płyta chodnikowa ECO	27
Belka	13	Słupek ogrodzeniowy z okrągłą główką	21	Płyta chodnikowa CUBE	28
Krawężnik z kołkami połączeniowymi	13	Brama modułowa	22	Płyta ażurowa z systemem przyczepnym	28
Płyta oporowa typu L	14	Ogrodzenie modułowe	22	Krata trawnikowa z systemem przyczepnym	29
Płyta oporowa typu L, narożna	14	System ogrodzeniowy 1	23	Krata trawnikowa HANPAVE	29
Ochrona przeciw podkopowa	14	System ogrodzeniowy 2	23		
System ochrony brzegów i skarb	14	Barierka	23		
Płyta standardowa	15	Ścianka zasłaniająca widok	24		

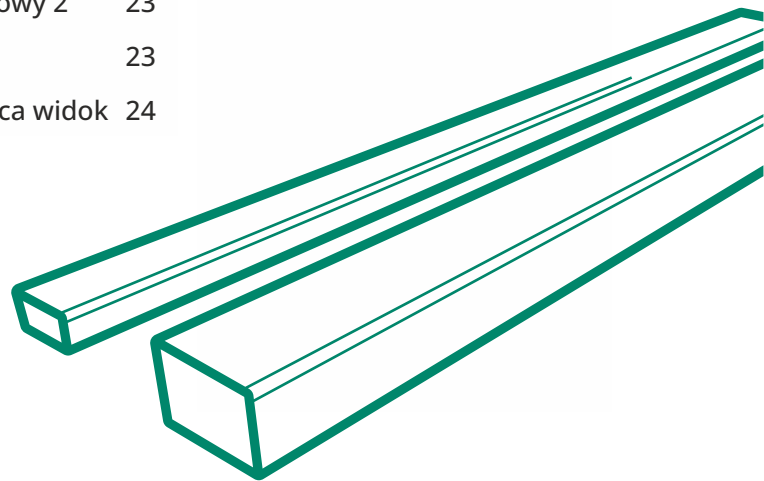

Przestrzeń miejska, ogrody, place zabaw

Deska na ławki i siedziska KLASYK	30	Ławka miejska RZYM z oparciem	39	Piaskownica DANA	47
Deska na ławki i siedziska PREMIUM	31	Ławka miejska RZYM bez oparcia	39	Piaskownica GOBI	47
Kamień graniczny	32	Ławka miejska BARCELONA bez oparcia	39	Piaskownica SAHARA	47
Słupek miejski DIAMENT	32	Ławka miejska WIEDEŃ bez oparcia	40	Piaskownica NAMIB	48
Słupek miejski KULA	32	Ławka miejska HELSINKI z oparciem	40	Piaskownica KALAHARI	48
Słupek miejski PIRAMIDA	33	Ławka miejska SOFIA bez oparcia	40	Kwietnik EWA	48
Kotwica gruntowa do ławek i stołów	33	Krzesełko barowe SOFIA bez oparcia	41	Kwietnik ADA	48
Ławka cementarna bez oparcia	33	Leżak miejski AMSTERDAM	41	Kwietnik KINGA	49
Ławka miejska BERLIN z oparciem	34	Leżak miejski SZTOKHOLM	41	Kwietnik IZA	49
Ławka miejska MADRYT z oparciem	34	Siedzisko STANDARD	42	Kosz miejski CITY z wkładem	49
Ławka miejska PARYŻ z oparciem	35	Siedzisko KLASYK	42	Kosz miejski COUNTRY z wkładem	50
Ławka miejska DUBLIN z oparciem	35	Zestaw piknikowy LONDYN	43	Kosz miejski METRO 1 z wkładem	50
Ławka miejska PRAGA bez oparcia	36	Stół KOPENHAGA	43	Kosz miejski METRO 2 z wkładem	50
Ławka miejska KOPENHAGA bez oparcia	36	Stół RZYM	44	Kompostownik modułowy	50
Ławka miejska KOPENHAGA z oparciem	37	Stół SOFIA	44		
Ławka miejska ATENY z oparciem	37	Stół barowy SOFIA	44		
Ławka miejska OSLO z oparciem	38	Stół MONAKO	45		
Ławka miejska OSLO bez oparcia	38	Ławka dziecięca MIŚ	45		
Ławka dla seniorów ANKARA z oparciem	38	Ławka dziecięca DUBLIN z oparciem	45		
Ławka miejska RZYM z oparciem	38	Ławka dziecięca SOFIA bez oparcia	46		
		Stół dziecięcy SOFIA	46		
		Zestaw piknikowy dziecięcy LONDYN	46		

Pał konstrukcyjny z zaostreniem



Ø = 20,0 cm

DŁUGOŚĆ (cm)	WAGA (kg)	NA PALECIE (szt.)	KOLOR	NUMER KATALOGOWY	CENA PLN (netto)	CENA PLN (brutto)	KOLOR	NUMER KATALOGOWY	CENA PLN (netto)	CENA PLN (brutto)
200	51,0	16	●	SG 200 200	304,36	374,36	●	SB 200 200	322,04	396,11
250	66,0	16	●	SG 200 250	382,46	470,43	●	SB 200 250	404,66	497,73
300	80,0	16	●	SG 200 300	455,21	559,91	●	SB 200 300	483,65	594,89
350	95,0	8	●	SG 200 350	531,08	653,23	●	SB 200 350	564,10	693,84
400	110,0	8	●	SG 200 400	606,89	746,47	●	SB 200 400	644,85	793,17
450	124,0	8	●	SG 200 450	682,81	839,86	●	SB 200 450	725,45	892,30
500	139,0	8	●	SG 200 500	758,68	933,18	●	SB 200 500	806,10	991,50
550	153,0	8	●	SG 200 550	834,44	1026,36	●	SB 200 550	886,10	1090,64
600	168,0	8	●	SG 200 600	910,31	1119,68	●	SB 200 600	967,20	1189,66

Pał konstrukcyjne z zaostreniem o średnicy 25 cm nie są dostępne w ciągłej sprzedaży. W przypadku zainteresowania prosimy o kontakt.

Profil konstrukcyjny bez zaostrenia (czworokątny)



8,0 x 16,0 cm

DŁUGOŚĆ (cm)	WAGA (kg)	NA PALECIE (szt.)	KOLOR	NUMER KATALOGOWY	CENA PLN (netto)	CENA PLN (brutto)	KOLOR	NUMER KATALOGOWY	CENA PLN (netto)	CENA PLN (brutto)
150	17,9	30	●	RG 0816 150	93,83	115,41	●	RB 0816 150	101,62	124,99
200	23,8	30	●	RG 0816 200	124,82	153,50	●	RB 0816 200	135,15	166,23
250	29,8	30	●	RG 0816 250	156,29	192,26	●	RB 0816 250	169,27	208,20
300	35,7	30	●	RG 0816 300	187,17	230,19	●	RB 0816 300	202,70	249,32
350	43,7	30	●	RG 0816 350	229,13	281,83	●	RB 0816 350	248,23	305,32
400	47,6	30	●	RG 0816 400	249,48	306,85	●	RB 0816 400	270,35	332,53
450	53,6	30	●	RG 0816 450	281,00	345,63	●	RB 0816 450	304,47	374,50
500	59,5	30	●	RG 0816 500	311,88	383,61	●	RB 0816 500	338,00	415,74
550	65,5	20	●	RG 0816 550	343,51	422,52	●	RB 0816 550	371,97	457,52
600	71,4	20	●	RG 0816 600	374,40	460,51	●	RB 0816 600	405,60	498,89

8,0 x 23,0 cm

DŁUGOŚĆ (cm)	WAGA (kg)	NA PALECIE (szt.)	KOLOR	NUMER KATALOGOWY	CENA PLN (netto)	CENA PLN (brutto)	KOLOR	NUMER KATALOGOWY	CENA PLN (netto)	CENA PLN (brutto)
150	25,5	30	●	RG 0823 150	134,11	164,96	●	RB 0823 150	145,55	179,03
200	34,2	30	●	RG 0823 200	178,72	219,83	●	RB 0823 200	194,12	238,77
250	42,5	30	●	RG 0823 250	223,55	274,97	●	RB 0823 250	242,58	298,37
300	51,0	30	●	RG 0823 300	268,11	329,78	●	RB 0823 300	291,04	357,98

DŁUGOŚĆ (cm)	WAGA (kg)	NA PALECIE (szt.)	KOLOR	NUMER KATALOGOWY	CENA PLN (netto)	CENA PLN (brutto)	KOLOR	NUMER KATALOGOWY	CENA PLN (netto)	CENA PLN (brutto)
350	59,9	20	●	RG 0823 350	312,80	384,74	●	RB 0823 350	339,57	417,67
400	68,4	20	●	RG 0823 400	357,47	439,69	●	RB 0823 400	388,13	477,40
450	77,0	20	●	RG 0823 450	402,14	494,63	●	RB 0823 450	436,70	537,14
500	85,5	20	●	RG 0823 500	446,92	549,71	●	RB 0823 500	485,10	596,67
550	94,0	20	●	RG 0823 550	491,59	604,65	●	RB 0823 550	533,77	656,54
600	102,6	20	●	RG 0823 600	536,26	656,59	●	RB 0823 600	582,22	716,13

Profil czworokątny bez zaostrenia



4,0 x 4,0 cm

DŁUGOŚĆ (cm)	WAGA (kg)	NA PALECIE (szt.)	KOLOR	NUMER KATALOGOWY	CENA PLN (netto)	CENA PLN (brutto)	KOLOR	NUMER KATALOGOWY	CENA PLN (netto)	CENA PLN (brutto)
100	1,5	500	●	RG 040 100	9,88	12,15	●	RB 040 100	10,61	13,05
200	3,0	260	●	RG 040 200	17,52	21,55	●	RB 040 200	18,77	23,09
300	4,5	260	●	RG 040 300	23,14	28,46	●	RB 040 300	24,91	30,64

7,0 x 7,0 cm

DŁUGOŚĆ (cm)	WAGA (kg)	NA PALECIE (szt.)	KOLOR	NUMER KATALOGOWY	CENA PLN (netto)	CENA PLN (brutto)	KOLOR	NUMER KATALOGOWY	CENA PLN (netto)	CENA PLN (brutto)
100	4,6	255	●	RG 070 100	25,84	31,78	●	RB 070 100	27,92	34,34
200	9,1	55	●	RG 070 200	48,57	59,74	●	RB 070 200	52,42	64,48
300	13,7	55	●	RG 070 300	71,03	87,37	●	RB 070 300	76,80	94,46

9,0 x 9,0 cm

DŁUGOŚĆ (cm)	WAGA (kg)	NA PALECIE (szt.)	KOLOR	NUMER KATALOGOWY	CENA PLN (netto)	CENA PLN (brutto)	KOLOR	NUMER KATALOGOWY	CENA PLN (netto)	CENA PLN (brutto)
100	7,5	130	●	RG 090 100	39,42	48,49	●	RB 090 100	42,80	52,64
200	15,1	45	●	RG 090 200	78,88	97,02	●	RB 090 200	85,59	105,28
300	22,6	45	●	RG 090 300	115,18	141,67	●	RB 090 300	128,08	157,54

10,0 x 10,0 cm

DŁUGOŚĆ (cm)	WAGA (kg)	NA PALECIE (szt.)	KOLOR	NUMER KATALOGOWY	CENA PLN (netto)	CENA PLN (brutto)	KOLOR	NUMER KATALOGOWY	CENA PLN (netto)	CENA PLN (brutto)
100	9,3	120	●	RG 100 100	50,80	62,48	●	RB 100 100	55,43	68,18
200	18,6	80	●	RG 100 200	101,56	124,92	●	RB 100 200	110,03	135,34
300	27,9	48	●	RG 100 300	142,22	174,93	●	RB 100 300	154,34	189,84

12,0 x 12,0 cm

DŁUGOŚĆ (cm)	WAGA (kg)	NA PALECIE (szt.)	KOLOR	NUMER KATALOGOWY	CENA PLN (netto)	CENA PLN (brutto)	KOLOR	NUMER KATALOGOWY	CENA PLN (netto)	CENA PLN (brutto)
100	13,4	80	●	RG 120 100	73,27	90,12	●	RB 120 100	80,29	98,76
200	26,8	48	●	RG 120 200	144,09	177,23	●	RB 120 200	156,31	192,26
300	40,02	36	●	RG 120 300	204,98	252,13	●	RB 120 300	222,35	273,49

15,0 x 15,0 cm

DŁUGOŚĆ (cm)	WAGA (kg)	NA PALECIE (szt.)	KOLOR	NUMER KATALOGOWY	CENA PLN (netto)	CENA PLN (brutto)	KOLOR	NUMER KATALOGOWY	CENA PLN (netto)	CENA PLN (brutto)
200	41,9	30	●	RG 150 200	221,00	271,83	●	RB 150 200	239,67	294,79
300	62,8	20	●	RG 150 300	324,17	398,73	●	RB 150 300	350,22	430,77



Deska gładka

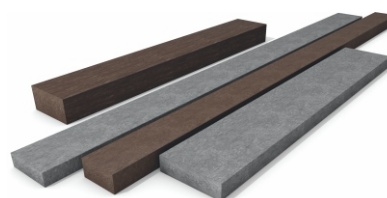

2,0 x 6,0 cm

DŁUGOŚĆ (cm)	WAGA (kg)	NA PALECIE (szt.)	KOLOR	NUMER KATALOGOWY	CENA PLN (netto)	CENA PLN (brutto)	KOLOR	NUMER KATALOGOWY	CENA PLN (netto)	CENA PLN (brutto)
150	1,7	260	●	BG 2006 150	10,24	12,60	●	BB 2006 150	11,08	13,63

2,0 x 10,0 cm

DŁUGOŚĆ (cm)	WAGA (kg)	NA PALECIE (szt.)	KOLOR	NUMER KATALOGOWY	CENA PLN (netto)	CENA PLN (brutto)	KOLOR	NUMER KATALOGOWY	CENA PLN (netto)	CENA PLN (brutto)
80	1,5	240	●	BG 2010 080	11,86	14,59	●	BB 2010 080	12,58	15,47
140	2,6	160	●	BG 2010 140	18,67	22,96	●	BB 2010 140	19,92	24,50
200	3,7	160	●	BG 2010 200	25,17	30,96	●	BB 2010 200	27,14	33,38
280	5,2	160	●	BG 2010 280	31,62	38,89	●	BB 2010 280	34,22	42,09

2,0 x 20,0 cm

DŁUGOŚĆ (cm)	WAGA (kg)	NA PALECIE (szt.)	KOLOR	NUMER KATALOGOWY	CENA PLN (netto)	CENA PLN (brutto)
200	7,4	120	●	BG 2020 200	44,93	55,26

2,5 x 5,0 cm

DŁUGOŚĆ (cm)	WAGA (kg)	NA PALECIE (szt.)	KOLOR	NUMER KATALOGOWY	CENA PLN (netto)	CENA PLN (brutto)	KOLOR	NUMER KATALOGOWY	CENA PLN (netto)	CENA PLN (brutto)
300	3,5	300	●	BG 2505 300	20,80	25,58	●	BB 2505 300	22,67	27,88

2,5 x 12,0 cm

DŁUGOŚĆ (cm)	WAGA (kg)	NA PALECIE (szt.)	KOLOR	NUMER KATALOGOWY	CENA PLN (netto)	CENA PLN (brutto)	KOLOR	NUMER KATALOGOWY	CENA PLN (netto)	CENA PLN (brutto)
80	2,3	200	●	BG 2512 080	16,74	20,59	●	BB 2512 080	17,89	22,00
140	3,9	120	●	BG 2512 140	26,57	32,68	●	BB 2512 140	28,60	35,18
200	5,5	120	●	BG 2512 200	36,45	44,83	●	BB 2512 200	39,10	48,09
280	7,9	120	●	BG 2512 280	47,11	57,95	●	BB 2512 280	51,01	62,72

3,0 x 6,0 cm

DŁUGOŚĆ (cm)	WAGA (kg)	NA PALECIE (szt.)	KOLOR	NUMER KATALOGOWY	CENA PLN (netto)	CENA PLN (brutto)	KOLOR	NUMER KATALOGOWY	CENA PLN (netto)	CENA PLN (brutto)
80	1,3	400	●	BG 3006 080	10,09	12,41	●	BB 3006 080	10,92	13,43
140	2,3	260	●	BG 3006 140	16,74	20,59	●	BB 3006 140	17,89	22,00
200	3,3	260	●	BG 3006 200	23,97	29,48	●	BB 3006 200	25,53	31,40
280	4,7	260	●	BG 3006 280	26,57	32,68	●	BB 3006 280	28,81	35,44

3,0 x 10,0 cm

DŁUGOŚĆ (cm)	WAGA (kg)	NA PALECIE (szt.)	KOLOR	NUMER KATALOGOWY	CENA PLN (netto)	CENA PLN (brutto)	KOLOR	NUMER KATALOGOWY	CENA PLN (netto)	CENA PLN (brutto)
80	2,2	240	●	BG 3010 080	15,44	18,99	●	BB 3010 080	16,59	20,41
140	3,9	160	●	BG 3010 140	25,79	31,72	●	BB 3010 140	27,98	34,42
200	5,6	160	●	BG 3010 200	37,02	45,53	●	BB 3010 200	40,14	49,37
280	7,8	160	●	BG 3010 280	44,46	54,69	●	BB 3010 280	48,10	59,16

3,0 x 20,0 cm

DŁUGOŚĆ (cm)	WAGA (kg)	NA PALECIE (szt.)	KOLOR	NUMER KATALOGOWY	CENA PLN (netto)	CENA PLN (brutto)
300	16,7	60	●	BG 3020 300	95,21	117,11

3,5 x 12,0 cm

DŁUGOŚĆ (cm)	WAGA (kg)	NA PALECIE (szt.)	KOLOR	NUMER KATALOGOWY	CENA PLN (netto)	CENA PLN (brutto)	KOLOR	NUMER KATALOGOWY	CENA PLN (netto)	CENA PLN (brutto)
80	3,2	200	●	BG 3512 080	21,06	25,90	●	BB 3512 080	22,83	28,08
140	5,5	120	●	BG 3512 140	34,42	42,34	●	BB 3512 140	37,39	45,99
200	7,8	120	●	BG 3512 200	48,10	59,16	●	BB 3512 200	51,74	63,64
280	10,9	120	●	BG 3512 280	63,18	77,71	●	BB 3512 280	66,98	82,39

3,5 x 13,5 cm

DŁUGOŚĆ (cm)	WAGA (kg)	NA PALECIE (szt.)	KOLOR	NUMER KATALOGOWY	CENA PLN (netto)	CENA PLN (brutto)	KOLOR	NUMER KATALOGOWY	CENA PLN (netto)	CENA PLN (brutto)
80	3,6	180	●	BG 3513 080	23,61	29,04	●	BB 3513 080	25,17	30,96
140	6,3	120	●	BG 3513 140	39,57	48,67	●	BB 3513 140	42,80	52,64
200	9,0	120	●	BG 3513 200	56,63	69,65	●	BB 3513 200	61,00	75,03
280	12,6	120	●	BG 3513 280	71,50	87,95	●	BB 3513 280	77,32	95,10

4,0 x 8,0 cm

DŁUGOŚĆ (cm)	WAGA (kg)	NA PALECIE (szt.)	KOLOR	NUMER KATALOGOWY	CENA PLN (netto)	CENA PLN (brutto)	KOLOR	NUMER KATALOGOWY	CENA PLN (netto)	CENA PLN (brutto)
80	2,4	180	●	BG 4080 080	16,59	20,41	●	BB 4080 080	17,63	21,68
140	4,2	120	●	BG 4080 140	27,04	33,26	●	BB 4080 140	28,50	35,06
200	6,0	120	●	BG 4080 200	36,92	45,41	●	BB 4080 200	39,31	48,35
280	8,4	120	●	BG 4080 280	47,74	58,72	●	BB 4080 280	51,58	63,44

4,5 x 10,5 cm

DŁUGOŚĆ (cm)	WAGA (kg)	NA PALECIE (szt.)	KOLOR	NUMER KATALOGOWY	CENA PLN (netto)	CENA PLN (brutto)	KOLOR	NUMER KATALOGOWY	CENA PLN (netto)	CENA PLN (brutto)
80	3,5	150	●	BG 4510 080	22,98	28,27	●	BB 4510 080	24,65	30,32
140	6,2	120	●	BG 4510 140	38,06	46,81	●	BB 4510 140	41,18	50,65
200	8,9	120	●	BG 4510 200	53,46	65,76	●	BB 4510 200	57,67	70,93
280	12,4	120	●	BG 4510 280	70,46	86,67	●	BB 4510 280	76,23	93,76

5,0 x 12,0 cm

DŁUGOŚĆ (cm)	WAGA (kg)	NA PALECIE (szt.)	KOLOR	NUMER KATALOGOWY	CENA PLN (netto)	CENA PLN (brutto)	KOLOR	NUMER KATALOGOWY	CENA PLN (netto)	CENA PLN (brutto)
80	4,5	150	●	BG 5012 080	28,76	35,37	●	BB 5012 080	30,84	37,93
140	7,8	90	●	BG 5012 140	48,05	59,10	●	BB 5012 140	51,69	63,58
200	11,1	90	●	BG 5012 200	66,66	81,99	●	BB 5012 200	72,02	88,58
280	15,6	90	●	BG 5012 280	88,66	109,05	●	BB 5012 280	95,84	117,88

6,0 x 12,0 cm

DŁUGOŚĆ (cm)	WAGA (kg)	NA PALECIE (szt.)	KOLOR	NUMER KATALOGOWY	CENA PLN (netto)	CENA PLN (brutto)	KOLOR	NUMER KATALOGOWY	CENA PLN (netto)	CENA PLN (brutto)
80	5,4	150	●	BG 6012 080	33,96	41,77	●	BB 6012 080	36,66	45,09
140	9,4	90	●	BG 6012 140	59,28	72,91	●	BB 6012 140	61,78	75,99
200	13,4	90	●	BG 6012 200	80,39	98,88	●	BB 6012 200	86,79	106,75
280	18,8	90	●	BG 6012 280	106,76	131,31	●	BB 6012 280	115,54	142,11



Deska gładka ze wzmocnieniem wewnętrznym



4,2 x 12,0 cm

DŁUGOŚĆ (cm)	WAGA (kg)	NA PALECIE (szt.)	KOLOR	NUMER KATALOGOWY	CENA PLN (netto)	CENA PLN (brutto)	KOLOR	NUMER KATALOGOWY	CENA PLN (netto)	CENA PLN (brutto)
250	14,2	60	●	BGE 4212 250	145,18	178,57	●	BBE 4212 250	150,59	185,23

Zaślepka

WYMIAR (BLH:cm)	WAGA (kg)	KOLOR	NUMER KATALOGOWY	CENA PLN (netto)	CENA PLN (brutto)	KOLOR	NUMER KATALOGOWY	CENA PLN (netto)	CENA PLN (brutto)
4,2 x 2 x 12	0,05	●	AKG 422 120	23,56	28,98	●	AKB 422 120	23,56	29,98

Deska gładka wpust / pióro (rekomendowana stajniom)

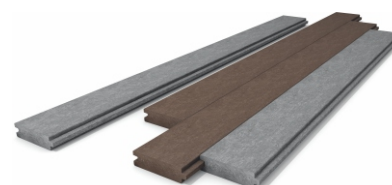

BEZ WZMOCNIENIA

2,8 x 13,0 cm

DŁUGOŚĆ (cm)	WAGA (kg)	NA PALECIE (szt.)	KOLOR	NUMER KATALOGOWY	CENA PLN (netto)	CENA PLN (brutto)	KOLOR	NUMER KATALOGOWY	CENA PLN (netto)	CENA PLN (brutto)
280	9,5	120	●	NG 2813 280	76,96	94,66	●	NB 2813 280	86,94	106,94

3,0 x 12,5 cm

DŁUGOŚĆ (cm)	WAGA (kg)	NA PALECIE (szt.)	KOLOR	NUMER KATALOGOWY	CENA PLN (netto)	CENA PLN (brutto)	KOLOR	NUMER KATALOGOWY	CENA PLN (netto)	CENA PLN (brutto)
80	2,8	180	●	NG 3012 080	18,39	22,58	●	NB 3012 080	19,81	24,37
140	4,9	120	●	NG 3012 140	32,08	39,46	●	NB 3012 140	34,84	42,85
200	7,0	120	●	NG 3012 200	45,76	56,28	●	NB 3012 200	49,82	61,28
280	9,8	120	●	NG 3012 280	62,14	76,43	●	NB 3012 280	67,55	83,09

3,4 x 14,7 cm

DŁUGOŚĆ (cm)	WAGA (kg)	NA PALECIE (szt.)	KOLOR	NUMER KATALOGOWY	CENA PLN (netto)	CENA PLN (brutto)
300	13,2	90	●	NG 3414 300	90,06	110,77

3,8 x 13,0 cm

DŁUGOŚĆ (cm)	WAGA (kg)	NA PALECIE (szt.)	KOLOR	NUMER KATALOGOWY	CENA PLN (netto)	CENA PLN (brutto)	KOLOR	NUMER KATALOGOWY	CENA PLN (netto)	CENA PLN (brutto)
280	13,0	120	●	NG 3813 280	96,10	118,20	●	NB 3813 280	109,82	135,08

4,2 x 20,0 cm

DŁUGOŚĆ (cm)	WAGA (kg)	NA PALECIE (szt.)	KOLOR	NUMER KATALOGOWY	CENA PLN (netto)	CENA PLN (brutto)	KOLOR	NUMER KATALOGOWY	CENA PLN (netto)	CENA PLN (brutto)
250	20,0	60	●	UG 4220 250	160,37	197,26	●	UB 4220 250	174,15	214,20

4,5 x 12,0 cm

DŁUGOŚĆ (cm)	WAGA (kg)	NA PALECIE (szt.)	KOLOR	NUMER KATALOGOWY	CENA PLN (netto)	CENA PLN (brutto)	KOLOR	NUMER KATALOGOWY	CENA PLN (netto)	CENA PLN (brutto)
140	7,0	90	●	NG 4512 140	45,55	56,03	●	NB 4512 140	49,61	61,02
200	10,0	90	●	NG 4512 200	65,10	80,07	●	NB 4512 200	70,51	86,73
280	14,0	90	●	NG 4512 280	88,24	108,54	●	NB 4512 280	96,10	118,20

ZE WZMOCNIENIEM

4,2 x 20,0 cm

DŁUGOŚĆ (cm)	WAGA (kg)	NA PALECIE (szt.)	KOLOR	NUMER KATALOGOWY	CENA PLN (netto)	CENA PLN (brutto)	KOLOR	NUMER KATALOGOWY	CENA PLN (netto)	CENA PLN (brutto)
250	22,5	60	●	AG 4220 250	239,72	294,86	●	AB 4220 250	255,32	314,04

Belka



CZWOROKĄTNA

15,5 x 21,0 cm

DŁUGOŚĆ (cm)	WAGA (kg)	NA PALECIE (szt.)	KOLOR	NUMER KATALOGOWY	CENA PLN (netto)	CENA PLN (brutto)	KOLOR	NUMER KATALOGOWY	CENA PLN (netto)	CENA PLN (brutto)
225	68,1	20	●	RGM 1521 225	355,99	437,87	●	RBM 1521 225	386,36	475,22

CZWOROKĄTNA - ZAOKRĄGLONE KRAWĘDZIE

15,5 x 21,0 cm

DŁUGOŚĆ (cm)	WAGA (kg)	NA PALECIE (szt.)	KOLOR	NUMER KATALOGOWY	CENA PLN (netto)	CENA PLN (brutto)	KOLOR	NUMER KATALOGOWY	CENA PLN (netto)	CENA PLN (brutto)
225	65,0	20	●	RGA 1521 225	413,56	508,68	●	RBA 1521 225	447,72	550,70

Z DODATKOWYM WZMOCNIENIEM WEWNĘTRZNYM Z PROFILU OKRĄGŁEGO HANIT®

16,0 x 24,0 cm

DŁUGOŚĆ (cm)	WAGA (kg)	NA PALECIE (szt.)	KOLOR	NUMER KATALOGOWY	CENA PLN (netto)	CENA PLN (brutto)	KOLOR	NUMER KATALOGOWY	CENA PLN (netto)	CENA PLN (brutto)
150	53,6	15	●	RG 1624 150 A	261,87	322,10	●	RB 1624 150 A	286,00	351,78
200	71,0	15	●	RG 1624 200 A	346,74	426,49	●	RB 1624 200 A	378,87	466,01
250	89,0	15	●	RG 1624 250 A	434,72	534,71	●	RB 1624 250 A	474,86	584,08
300	107,0	15	●	RG 1624 300 A	488,44	600,78	●	RB 1624 300 A	533,57	656,29

Krawężnik z kołkami połączeniowymi

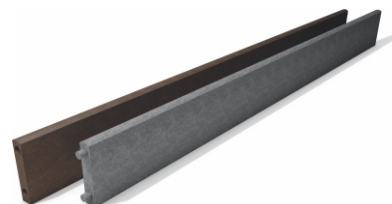

5,0 x 26,0 cm

DŁUGOŚĆ (cm)	WAGA (kg)	NA PALECIE (szt.)	KOLOR	NUMER KATALOGOWY	CENA PLN (netto)	CENA PLN (brutto)	KOLOR	NUMER KATALOGOWY	CENA PLN (netto)	CENA PLN (brutto)
250	33,0	30	●	RG 0526 254	172,69	212,41	●	RB 0526 254	190,79	234,67



Płyta oporowa typu L

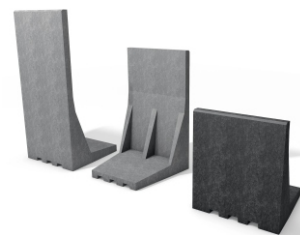

podstawa: 50,0 x 50,0 cm

WYSOKOŚĆ (cm)	WAGA (kg)	NA PALECIE (szt.)	KOLOR	NUMER KATALOGOWY	CENA PLN (netto)	CENA PLN (brutto)	KOLOR	NUMER KATALOGOWY	CENA PLN (netto)	CENA PLN (brutto)
55	28,6	16	●	LG 5050 055	154,91	190,54	●	LS 5050 055	167,28	205,75
80	36,7	8	●	LG 5050 080	198,74	244,45	●	LS 5050 080	214,60	263,96
105	42,2	8	●	LG 5050 105	228,59	281,17	●	LS 5050 105	246,58	303,29

Płyta oporowa typu L - narożna



podstawa: 25,0 x 25,0 cm

WYSOKOŚĆ (cm)	WAGA (kg)	NA PALECIE (szt.)	KOLOR	NUMER KATALOGOWY	CENA PLN (netto)	CENA PLN (brutto)	KOLOR	NUMER KATALOGOWY	CENA PLN (netto)	CENA PLN (brutto)
55	11,5	24	●	GE 2525 055	85,80	105,53	●	SE 2525 055	91,42	112,45
80	16,2	16	●	GE 2525 080	113,78	139,95	●	SE 2525 080	122,72	150,95
105	21,0	16	●	GE 2525 105	141,13	173,59	●	SE 2525 105	152,67	187,78

Ochrona przeciw podkopowa



grubość: 2,5 cm

WYMIARY (cm)	WAGA (kg)	NA PALECIE (szt.)	KOLOR	NUMER KATALOGOWY	CENA PLN (netto)	CENA PLN (brutto)
200 x 40	17,0	50	●	UGS 2540 200	138,16	169,94
200 x 50	22,0	50	●	UGS 2550 200	169,05	207,93

System ochrony brzegów i skarp

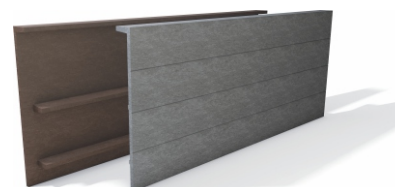

grubość: 2,5 / 10,0 cm

WYMIAR (cm)	WAGA (kg)	NA PALECIE (szt.)	KOLOR	NUMER KATALOGOWY	CENA PLN (netto)	CENA PLN (brutto)	KOLOR	NUMER KATALOGOWY	CENA PLN (netto)	CENA PLN (brutto)
60 x 192	33,0	16	●	POG 192 060 025	169,94	209,03	●	POB 192 060 025	183,46	225,66
80 x 192	44,0	16	●	POG 192 080 025	226,56	278,67	●	POB 192 080 025	244,66	300,93

Płyta standardowa

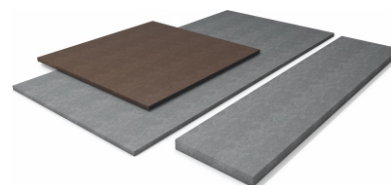

grubość: 2,5 cm

WYMIAR (bxl:cm)	WAGA (kg)	NA PALECIE (szt.)	KOLOR	NUMER KATALOGOWY	CENA PLN (netto)	CENA PLN (brutto)	KOLOR	NUMER KATALOGOWY	CENA PLN (netto)	CENA PLN (brutto)
100 x 100	23,2	20	●	POG 100 100 025	153,82	189,20	●	POB 100 100 025	166,09	204,29
105 x 205	51,0	10	●	POG 200 100 025	286,69	352,62	●	POB 200 100 025	311,53	383,18

grubość: 5,0 cm

WYMIAR (bxl:cm)	WAGA (kg)	NA PALECIE (szt.)	KOLOR	NUMER KATALOGOWY	CENA PLN (netto)	CENA PLN (brutto)
40 x 150	27,9	40	●	POG 040 150 05	159,54	196,23
40 x 175	32,6	40	●	POG 040 175 05	186,37	229,24
40 x 200	37,2	20	●	POG 040 200 05	212,68	261,60



OGRADZANIE I ODGRADZANIE

Pal z zastrzeniem



Ø = 4,5 cm

DŁUGOŚĆ (cm)	WAGA (kg)	NA PALECIE (szt.)	KOLOR	NUMER KATALOGOWY	CENA PLN (netto)	CENA PLN (brutto)	KOLOR	NUMER KATALOGOWY	CENA PLN (netto)	CENA PLN (brutto)
85	1,3	300	●	SG 045 085	6,81	8,38	●	SB 045 085	7,23	8,89
130	1,9	165	●	SG 045 130	9,72	11,96	●	SB 045 130	10,61	13,05
150	2,2	165	●	SG 045 150	11,13	13,69	●	SB 045 150	12,17	14,97
175	2,6	165	●	SG 045 175	13,10	16,11	●	SB 045 175	14,46	17,79

Ø = 6,0 cm

DŁUGOŚĆ (cm)	WAGA (kg)	NA PALECIE (szt.)	KOLOR	NUMER KATALOGOWY	CENA PLN (netto)	CENA PLN (brutto)	KOLOR	NUMER KATALOGOWY	CENA PLN (netto)	CENA PLN (brutto)
150	3,9	125	●	SG 060 150	18,51	22,77	●	SB 060 150	20,23	24,88
175	4,6	125	●	SG 060 175	22,00	27,06	●	SB 060 175	23,97	29,48
200	5,3	125	●	SG 060 200	25,27	31,08	●	SB 060 200	27,51	33,84

Ø = 8,0 cm

DŁUGOŚĆ (cm)	WAGA (kg)	NA PALECIE (szt.)	KOLOR	NUMER KATALOGOWY	CENA PLN (netto)	CENA PLN (brutto)	KOLOR	NUMER KATALOGOWY	CENA PLN (netto)	CENA PLN (brutto)
175	8,2	60	●	SG 080 175	39,00	47,97	●	SB 080 175	42,64	52,45
200	9,3	60	●	SG 080 200	44,36	54,56	●	SB 080 200	48,57	59,74
225	10,5	60	●	SG 080 225	50,02	61,52	●	SB 080 225	54,60	67,16
250	11,7	60	●	SG 080 250	55,69	68,50	●	SB 080 250	60,89	74,89
280	13,1	60	●	SG 080 280	62,14	76,43	●	SB 080 280	68,02	83,66

Ø = 10,0 cm

DŁUGOŚĆ (cm)	WAGA (kg)	NA PALECIE (szt.)	KOLOR	NUMER KATALOGOWY	CENA PLN (netto)	CENA PLN (brutto)	KOLOR	NUMER KATALOGOWY	CENA PLN (netto)	CENA PLN (brutto)
175	12,8	33	●	SG 100 175	61,00	75,03	●	SB 100 175	66,51	81,81
200	14,6	33	●	SG 100 200	69,47	85,45	●	SG 100 200	75,71	93,12
225	16,8	33	●	SG 100 225	79,98	98,38	●	SG 100 225	87,83	108,03
230	18,3	33	●	SG 100 250	87,10	107,13	●	SG 100 250	95,11	116,99
280	20,4	33	●	SG 100 280	97,08	119,41	●	SG 100 280	106,50	131,00

Ø = 12,0 cm

DŁUGOŚĆ (cm)	WAGA (kg)	NA PALECIE (szt.)	KOLOR	NUMER KATALOGOWY	CENA PLN (netto)	CENA PLN (brutto)	KOLOR	NUMER KATALOGOWY	CENA PLN (netto)	CENA PLN (brutto)
175	18,4	28	●	SG 120 175	87,62	107,77	●	SB 120 175	95,52	117,49
200	21,0	28	●	SG 120 200	99,94	122,93	●	SB 120 200	109,94	134,00
225	23,7	28	●	SG 120 225	112,79	138,73	●	SB 120 225	123,08	151,39
250	26,3	28	●	SG 120 250	125,11	153,89	●	SB 120 250	136,60	168,02
280	29,4	28	●	SG 120 280	139,46	171,54	●	SB 120 280	152,46	187,53

Ø = 15,0 cm

DŁUGOŚĆ (cm)	WAGA (kg)	NA PALECIE (szt.)	KOLOR	NUMER KATALOGOWY	CENA PLN (netto)	CENA PLN (brutto)	KOLOR	NUMER KATALOGOWY	CENA PLN (netto)	CENA PLN (brutto)
200	32,9	30	●	SG 150 200	156,57	192,58	●	SB 150 200	170,77	210,05
225	37,0	30	●	SG 150 225	176,07	216,57	●	SB 150 225	192,04	236,21
250	41,1	30	●	SG 150 250	195,57	240,55	●	SB 150 250	213,36	262,43
280	46,0	30	●	SG 150 280	218,82	269,15	●	SB 150 280	238,84	293,77

ZBROJONY ZE WZMOCNIENIEM**Ø = 8,0 cm**

DŁUGOŚĆ (cm)	WAGA (kg)	NA PALECIE (szt.)	KOLOR	NUMER KATALOGOWY	CENA PLN (netto)	CENA PLN (brutto)	KOLOR	NUMER KATALOGOWY	CENA PLN (netto)	CENA PLN (brutto)
200	10,6	60	●	EG 080 200	91,26	112,25	●	EB 080 200	98,28	120,88
225	12,0	60	●	EG 080 225	102,70	126,32	●	EB 080 225	111,18	136,75
250	13,3	60	●	EG 080 250	114,19	140,45	●	EB 080 250	122,98	151,27
275	14,5	60	●	EG 080 275	124,59	153,25	●	EB 080 275	134,26	165,14
290	15,3	60	●	EG 080 290	131,46	161,70	●	EB 080 290	141,60	174,17

ZBROJONY ZE WZMOCNIENIEM + SKOŚNE CIĘCIE**Ø = 8,0 cm**

DŁUGOŚĆ (cm)	WAGA (kg)	NA PALECIE (szt.)	KOLOR	NUMER KATALOGOWY	CENA PLN (netto)	CENA PLN (brutto)	KOLOR	NUMER KATALOGOWY	CENA PLN (netto)	CENA PLN (brutto)
250	13,3	60	●	GS 080 250	114,19	140,45	●	BS 080 250	122,98	151,27
275	14,5	60	●	GS 080 275	124,59	153,25	●	BS 080 275	134,26	165,14

Profil krzyżowy z zastrzeniem**7,0 x 7,0 cm**

DŁUGOŚĆ (cm)	WAGA (kg)	NA PALECIE (szt.)	KOLOR	NUMER KATALOGOWY	CENA PLN (netto)	CENA PLN (brutto)
150	2,8	120	●	KG 070 150	16,85	20,73
175	3,3	120	●	KG 070 175	20,02	24,62
200	3,8	120	●	KG 070 200	22,41	27,56

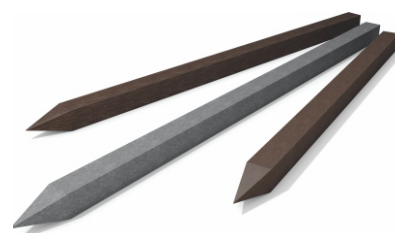
Profil czworokątny z zastrzeniem**7,0 x 7,0 cm**

DŁUGOŚĆ (cm)	WAGA (kg)	NA PALECIE (szt.)	KOLOR	NUMER KATALOGOWY	CENA PLN (netto)	CENA PLN (brutto)	KOLOR	NUMER KATALOGOWY	CENA PLN (netto)	CENA PLN (brutto)
100	4,5	121	●	VG 070 100	24,23	29,80	●	VB 070 100	26,10	32,10
150	6,8	55	●	VG 070 150	34,22	42,09	●	VB 070 150	37,65	46,31
175	8,0	55	●	VG 070 175	40,30	49,57	●	VB 070 175	43,84	53,92
200	9,1	55	●	VG 070 200	45,92	56,48	●	VB 070 200	49,87	61,34



9,0 x 9,0 cm

DŁUGOŚĆ (cm)	WAGA (kg)	NA PALECIE (szt.)	KOLOR	NUMER KATALOGOWY	CENA PLN (netto)	CENA PLN (brutto)	KOLOR	NUMER KATALOGOWY	CENA PLN (netto)	CENA PLN (brutto)
100	7,5	130	●	VG 090 100	37,86	46,57	●	VB 090 100	41,80	50,65
125	9,4	45	●	VG 090 125	47,42	58,33	●	VB 090 125	51,43	63,26
150	11,3	45	●	VG 090 150	56,21	69,14	●	VB 090 150	61,36	75,47
175	13,2	45	●	VG 090 175	65,68	80,79	●	VB 090 175	71,50	87,95
200	15,1	45	●	VG 090 200	74,93	92,16	●	VB 090 200	81,85	100,68
225	16,9	45	●	VG 090 225	84,03	103,36	●	VB 090 225	91,68	112,77
250	18,8	45	●	VG 090 250	93,39	114,87	●	VB 090 250	101,87	125,30
280	21,1	45	●	VG 090 280	104,94	129,08	●	VB 090 280	114,40	140,71

ZBROJONY Z ZAOSTRZENIEM**9,0 x 9,0 cm**

DŁUGOŚĆ (cm)	WAGA (kg)	NA PALECIE (szt.)	KOLOR	NUMER KATALOGOWY	CENA PLN (netto)	CENA PLN (brutto)	KOLOR	NUMER KATALOGOWY	CENA PLN (netto)	CENA PLN (brutto)
200	15,8	45	●	AG 090 200	123,86	152,35	●	AB 090 200	133,38	164,06
225	17,9	45	●	AG 090 225	138,79	170,71	●	AB 090 225	150,38	184,97
250	20,0	45	●	AG 090 250	152,15	187,14	●	AB 090 250	164,27	202,05
275	22,1	45	●	AG 090 275	169,31	208,25	●	AB 090 275	179,71	221,04
290	23,9	45	●	AG 090 290	176,07	216,57	●	AB 090 290	189,70	233,33

Palisada okrągła z łagodnymi krawędziami**BEZ WYPEŁNIENIA****Ø = 10,0 cm**

DŁUGOŚĆ (cm)	WAGA (kg)	NA PALECIE (szt.)	KOLOR	NUMER KATALOGOWY	CENA PLN (netto)	CENA PLN (brutto)	KOLOR	NUMER KATALOGOWY	CENA PLN (netto)	CENA PLN (brutto)
60	2,9	66	●	PHG 100 060	17,99	22,13	●	PHB 100 060	19,97	24,56
80	3,8	53	●	PHG 100 080	24,75	30,44	●	PHB 100 080	27,35	33,64
100	4,7	53	●	PHG 100 100	30,63	37,67	●	PHB 100 100	33,85	41,64

Ø = 12,0 cm

DŁUGOŚĆ (cm)	WAGA (kg)	NA PALECIE (szt.)	KOLOR	NUMER KATALOGOWY	CENA PLN (netto)	CENA PLN (brutto)	KOLOR	NUMER KATALOGOWY	CENA PLN (netto)	CENA PLN (brutto)
60	3,7	56	●	PHG 120 060	25,43	31,28	●	PHB 120 060	27,92	34,34
80	4,9	43	●	PHG 120 080	33,54	41,25	●	PHB 120 080	36,97	45,47
100	6,0	43	●	PHG 120 100	41,08	50,53	●	PHB 120 100	45,19	55,58

Ø = 15,0 cm

DŁUGOŚĆ (cm)	WAGA (kg)	NA PALECIE (szt.)	KOLOR	NUMER KATALOGOWY	CENA PLN (netto)	CENA PLN (brutto)	KOLOR	NUMER KATALOGOWY	CENA PLN (netto)	CENA PLN (brutto)
60	5,8	60	●	PHG 150 060	39,57	48,67	●	PHB 150 060	43,68	53,73
80	7,6	48	●	PHG 150 080	51,95	63,90	●	PHB 150 080	57,25	70,42
100	9,5	48	●	PHG 150 100	65,00	79,95	●	PHB 150 100	71,55	88,01

Ø = 20,0 cm

DŁUGOŚĆ (cm)	WAGA (kg)	NA PALECIE (szt.)	KOLOR	NUMER KATALOGOWY	CENA PLN (netto)	CENA PLN (brutto)	KOLOR	NUMER KATALOGOWY	CENA PLN (netto)	CENA PLN (brutto)
80	12,5	24	●	PHG 200 080	88,82	109,25	●	PHB 200 080	97,50	119,93
100	15,6	24	●	PHG 200 100	110,86	136,36	●	PHB 200 100	121,47	149,41

Z WYPEŁNIENIEM**Ø = 10,0 cm**

DŁUGOŚĆ (cm)	WAGA (kg)	NA PALECIE (szt.)	KOLOR	NUMER KATALOGOWY	CENA PLN (netto)	CENA PLN (brutto)	KOLOR	NUMER KATALOGOWY	CENA PLN (netto)	CENA PLN (brutto)
125	9,1	33	●	PG 100 125	43,26	53,21	●	PB 100 125	46,80	57,56
150	11,0	33	●	PG 100 150	52,42	64,48	●	PB 100 150	56,58	69,59
175	12,8	33	●	PG 100 175	61,00	75,03	●	PB 100 175	65,88	81,03
200	14,6	33	●	PG 100 200	69,47	85,45	●	PB 100 200	74,88	92,10

Ø = 12,0 cm

DŁUGOŚĆ (cm)	WAGA (kg)	NA PALECIE (szt.)	KOLOR	NUMER KATALOGOWY	CENA PLN (netto)	CENA PLN (brutto)	KOLOR	NUMER KATALOGOWY	CENA PLN (netto)	CENA PLN (brutto)
125	13,1	28	●	PG 120 125	62,35	76,69	●	PB 120 125	67,39	82,89
150	15,8	28	●	PG 120 150	75,24	92,55	●	PB 120 150	81,28	99,97
175	18,4	28	●	PG 120 175	87,62	107,77	●	PB 120 175	94,54	116,28
200	21,0	28	●	PG 120 200	99,94	122,93	●	PB 120 200	107,90	132,72
225	23,7	28	●	PG 120 225	112,79	138,73	●	PB 120 225	121,73	149,73
250	26,3	28	●	PG 120 250	125,11	153,89	●	PB 120 250	135,51	166,68
280	29,5	28	●	PG 120 280	140,35	172,63	●	PB 120 280	151,68	186,57

Ø = 15,0 cm

DŁUGOŚĆ (cm)	WAGA (kg)	NA PALECIE (szt.)	KOLOR	NUMER KATALOGOWY	CENA PLN (netto)	CENA PLN (brutto)	KOLOR	NUMER KATALOGOWY	CENA PLN (netto)	CENA PLN (brutto)
125	20,6	30	●	PG 150 125	99,06	121,84	●	PB 150 125	105,77	130,10
150	24,7	30	●	PG 150 150	117,57	144,61	●	PB 150 150	126,98	156,19
175	28,8	30	●	PG 150 175	137,02	168,53	●	PB 150 175	147,94	181,97
200	32,8	30	●	PG 150 200	156,57	192,58	●	PB 150 200	169,10	207,99

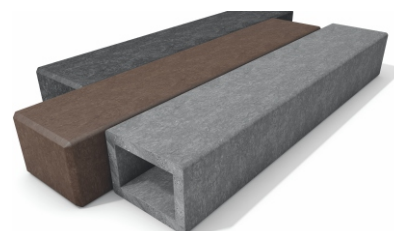
Palisada czworokątna z łagodnymi krawędziami**BEZ WYPEŁNIENIA****12,0 x 16,0 cm**

DŁUGOŚĆ (cm)	WAGA (kg)	NA PALECIE (szt.)	KOLOR	NUMER KATALOGOWY	CENA PLN (netto)	CENA PLN (brutto)	KOLOR	NUMER KATALOGOWY	CENA PLN (netto)	CENA PLN (brutto)	KOLOR	NUMER KATALOGOWY	CENA PLN (netto)	CENA PLN (brutto)
60	6,6	60	●	RGH 120 060	46,80	57,56	●	RBH 120 060	51,38	63,20	●	RSH 120 060	51,38	63,20
80	8,7	50	●	RGH 120 080	61,88	76,11	●	RBH 120 080	67,70	83,27	●	RSH 120 080	67,70	83,27
100	10,8	50	●	RGH 120 100	76,74	94,40	●	RBH 120 100	84,14	103,49	●	RSH 120 100	84,14	103,49

16,0 x 24,0 cm

DŁUGOŚĆ (cm)	WAGA (kg)	NA PALECIE (szt.)	KOLOR	NUMER KATALOGOWY	CENA PLN (netto)	CENA PLN (brutto)	KOLOR	NUMER KATALOGOWY	CENA PLN (netto)	CENA PLN (brutto)
60	13,0	40	●	RG 160 060	96,20	118,23	●	RB 160 060	105,46	129,72
80	18,0	28	●	RG 160 080	133,12	163,74	●	RB 160 080	146,07	179,67
100	22,3	28	●	RG 160 100	165,05	203,01	●	RB 160 100	181,01	222,64
125	28,0	20	●	RG 160 125	207,22	254,88	●	RB 160 125	227,24	279,51
150	33,3	20	●	RG 160 150	246,53	303,23	●	RB 160 150	270,24	332,40



Palisada półokrągła z łagodnymi krawędziami

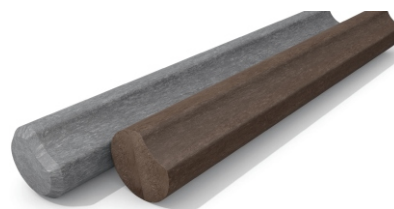

BEZ WYPEŁNIENIA

Ø = 11,0 cm										
DŁUGOŚĆ (cm)	WAGA (kg)	NA PALECIE (szt.)	KOLOR	NUMER KATALOGOWY	CENA PLN (netto)	CENA PLN (brutto)	KOLOR	NUMER KATALOGOWY	CENA PLN (netto)	CENA PLN (brutto)
60	3,3	125	●	HHG 110 060	23,35	28,72	●	HHB 110 060	25,69	31,60
80	4,3	90	●	HHG 110 080	30,47	37,48	●	HHB 110 080	33,49	41,19
100	5,4	100	●	HHG 110 100	38,12	46,89	●	HHB 110 100	42,02	51,68

Ø = 13,0 cm										
DŁUGOŚĆ (cm)	WAGA (kg)	NA PALECIE (szt.)	KOLOR	NUMER KATALOGOWY	CENA PLN (netto)	CENA PLN (brutto)	KOLOR	NUMER KATALOGOWY	CENA PLN (netto)	CENA PLN (brutto)
60	4,0	72	●	HHG 130 060	28,29	34,80	●	HHB 130 060	31,10	38,25
80	5,3	54	●	HHG 130 080	37,54	46,17	●	HHB 130 080	41,34	50,85
100	6,6	54	●	HHG 130 100	46,54	57,24	●	HHB 130 100	51,27	63,06

Ø = 16,0 cm										
DŁUGOŚĆ (cm)	WAGA (kg)	NA PALECIE (szt.)	KOLOR	NUMER KATALOGOWY	CENA PLN (netto)	CENA PLN (brutto)	KOLOR	NUMER KATALOGOWY	CENA PLN (netto)	CENA PLN (brutto)
60	6,2	60	●	HHG 160 060	43,84	53,92	●	HHB 160 060	48,15	59,22
80	8,2	42	●	HHG 160 080	57,93	71,25	●	HHB 160 080	63,70	78,35
100	10,2	42	●	HHG 160 100	72,02	88,58	●	HHB 160 100	79,35	97,60

Ø = 20,0 cm										
DŁUGOŚĆ (cm)	WAGA (kg)	NA PALECIE (szt.)	KOLOR	NUMER KATALOGOWY	CENA PLN (netto)	CENA PLN (brutto)	KOLOR	NUMER KATALOGOWY	CENA PLN (netto)	CENA PLN (brutto)
60	9,0	32	●	HHG 200 060	57,25	70,42	●	HHB 200 060	63,02	77,51
80	11,9	24	●	HHG 200 080	75,66	93,06	●	HHB 200 080	83,20	102,34
100	15,1	24	●	HHG 200 100	94,02	115,64	●	HHB 200 100	103,53	127,34

Z WYPEŁNIENIEM

Ø = 11,0 cm										
DŁUGOŚĆ (cm)	WAGA (kg)	NA PALECIE (szt.)	KOLOR	NUMER KATALOGOWY	CENA PLN (netto)	CENA PLN (brutto)	KOLOR	NUMER KATALOGOWY	CENA PLN (netto)	CENA PLN (brutto)
120	9,9	70	●	HG 110 120	60,42	74,32	●	HB 110 120	64,74	79,63
180	14,9	70	●	HG 110 180	82,00	100,86	●	HB 110 180	88,45	108,79

Ø = 13,0 cm										
DŁUGOŚĆ (cm)	WAGA (kg)	NA PALECIE (szt.)	KOLOR	NUMER KATALOGOWY	CENA PLN (netto)	CENA PLN (brutto)	KOLOR	NUMER KATALOGOWY	CENA PLN (netto)	CENA PLN (brutto)
120	13,8	36	●	HG 130 120	90,01	110,71	●	HB 130 120	97,24	119,61
150	17,3	36	●	HG 130 150	112,42	138,28	●	HB 130 150	121,37	149,29
180	20,7	36	●	HG 130 180	135,04	166,10	●	HB 130 180	145,76	179,28

Ø = 16,0 cm

DŁUGOŚĆ (cm)	WAGA (kg)	NA PALECIE (szt.)	KOLOR	NUMER KATALOGOWY	CENA PLN (netto)	CENA PLN (brutto)	KOLOR	NUMER KATALOGOWY	CENA PLN (netto)	CENA PLN (brutto)
120	20,9	30	●	HG 160 120	117,52	144,55	●	HB 160 120	126,78	155,94
150	26,1	30	●	HG 160 150	146,59	180,31	●	HB 160 150	158,03	194,38
180	31,3	30	●	HG 160 180	175,97	216,44	●	HB 160 180	189,59	233,20

Ø = 20,0 cm

DŁUGOŚĆ (cm)	WAGA (kg)	NA PALECIE (szt.)	KOLOR	NUMER KATALOGOWY	CENA PLN (netto)	CENA PLN (brutto)	KOLOR	NUMER KATALOGOWY	CENA PLN (netto)	CENA PLN (brutto)
200	52,2	16	●	HG 200 200	279,40	343,66	●	HB 200 200	301,70	371,09

Słupki ogrodzeniowy z okrągłą główką

**2,0 x 6,0 cm**

DŁUGOŚĆ (cm)	WAGA (kg)	NA PALECIE (szt.)	KOLOR	NUMER KATALOGOWY	CENA PLN (netto)	CENA PLN (brutto)	KOLOR	NUMER KATALOGOWY	CENA PLN (netto)	CENA PLN (brutto)
60	0,7	460	●	ZG 2006 060	7,33	9,02	●	ZB 2006 060	8,16	10,04
80	0,9	400	●	ZG 2006 080	9,36	11,51	●	ZB 2006 080	10,45	12,85
100	1,1	400	●	ZG 2006 100	11,44	14,07	●	ZB 2006 100	12,64	15,55
120	1,3	260	●	ZG 2006 120	13,62	16,75	●	ZB 2006 120	15,03	18,49
150	1,7	260	●	ZG 2006 150	17,84	21,94	●	ZB 2006 150	19,76	24,30

3,0 x 10,0 cm

DŁUGOŚĆ (cm)	WAGA (kg)	NA PALECIE (szt.)	KOLOR	NUMER KATALOGOWY	CENA PLN (netto)	CENA PLN (brutto)	KOLOR	NUMER KATALOGOWY	CENA PLN (netto)	CENA PLN (brutto)
60	1,7	320	●	ZG 3010 060	17,84	21,94	●	ZB 3010 060	19,76	24,30
80	2,2	240	●	ZG 3010 080	22,93	28,20	●	ZB 3010 080	25,53	31,40
100	2,8	240	●	ZG 3010 100	29,43	36,20	●	ZB 3010 100	32,45	39,91
120	3,3	160	●	ZG 3010 120	34,42	42,34	●	ZB 3010 120	38,27	47,07
150	4,2	160	●	ZG 3010 150	43,89	53,98	●	ZB 3010 150	48,72	59,93

9,0 x 9,0 cm

DŁUGOŚĆ (cm)	WAGA (kg)	NA PALECIE (szt.)	KOLOR	NUMER KATALOGOWY	CENA PLN (netto)	CENA PLN (brutto)	KOLOR	NUMER KATALOGOWY	CENA PLN (netto)	CENA PLN (brutto)
100	7,5	130	●	ZG 0909 100	49,04	60,32	●	ZB 0909 100	54,18	66,64
125	9,4	90	●	ZG 0909 125	61,41	75,53	●	ZB 0909 125	67,91	83,53
150	11,3	90	●	ZG 0909 150	73,94	90,95	●	ZB 0909 150	81,59	100,36
175	13,2	90	●	ZG 0909 175	86,27	106,11	●	ZB 0909 175	95,42	117,37
200	15,0	90	●	ZG 0909 200	97,81	120,31	●	ZB 0909 200	108,37	133,30



Brama modułowa



Jednoskrzydłowa, 3 poprzeczki

DŁUGOŚĆ (cm)	SZEROKOŚĆ (cm)	WAGA (kg)	NA PALECIE (szt.)	KOLOR	NUMER KATALOGOWY	CENA PLN (netto)	CENA PLN (brutto)
105	150	79,5	3	●	KTB 006	5605,60	6894,89
180	150	89,5	3	●	KTB 004	5954,00	7323,42

Dwuskrzydłowa, 3 poprzeczki

DŁUGOŚĆ (cm)	SZEROKOŚĆ (cm)	WAGA (kg)	NA PALECIE (szt.)	KOLOR	NUMER KATALOGOWY	CENA PLN (netto)	CENA PLN (brutto)
360	150	186,0	3	●	KTB 002	11471,20	14109,58

Złącze słupka bramki

DŁUGOŚĆ (cm)	SZEROKOŚĆ (cm)	WAGA (kg)	KOLOR	NUMER KATALOGOWY	CENA PLN (netto)	CENA PLN (brutto)
10	11	0,8	●	KTB 1011 11	44,82	55,13

Ogrodzenie modułowe



Słupek sekcji: 10,0 x 11,0 cm, zbrojony

DŁUGOŚĆ (cm)	WAGA (kg)	NA PALECIE (szt.)	KOLOR	NUMER KATALOGOWY	CENA PLN (netto)	CENA PLN (brutto)
230	26,2	40	●	KPBA 1011 2303-LA	248,66	305,85

Słupek końcowy: 10,0 x 11,0 cm, zbrojony

DŁUGOŚĆ (cm)	WAGA (kg)	NA PALECIE (szt.)	KOLOR	NUMER KATALOGOWY	CENA PLN (netto)	CENA PLN (brutto)
230	24,7	48	●	KEBA 1011 2303	294,32	362,01

Poprzeczka: 4,2 x 12,0 cm

DŁUGOŚĆ (cm)	WAGA (kg)	NA PALECIE (szt.)	KOLOR	NUMER KATALOGOWY	CENA PLN (netto)	CENA PLN (brutto)	KOLOR	NUMER KATALOGOWY	CENA PLN (netto)	CENA PLN (brutto)
250	14,2	60	●	BGE 4112 250	145,18	178,57	●	BBE 4212 250	150,59	185,23

Złącze słupka ogrodzenia

WYMIAR (BLH: cm)	WAGA (kg)	KOLOR	NUMER KATALOGOWY	CENA PLN (netto)	CENA PLN (brutto)
10 x 12,5 x 117	4,5	●	KEB 1011 11	49,82	61,28

Zaślepka

WYMIAR (BLH:cm)	WAGA (kg)	KOLOR	NUMER KATALOGOWY	CENA PLN (netto)	CENA PLN (brutto)	KOLOR	NUMER KATALOGOWY	CENA PLN (netto)	CENA PLN (brutto)
4,2 x 2 x 12	0,05	●	AKG 422 120	23,56	28,98	●	AKB 422 120	23,56	29,98

System ogrodzeniowy 1



Słupek sekcji: Ø = 15,0 cm

DŁUGOŚĆ (cm)	WAGA (kg)	NA PALECIE (szt.)	KOLOR	NUMER KATALOGOWY	CENA PLN (netto)	CENA PLN (brutto)
150	23,2	30	●	PBA 150 150	151,01	122,77

Poprzeczka: Ø = 8,0 cm, zbrojona

DŁUGOŚĆ (cm)	WAGA (kg)	NA PALECIE (szt.)	KOLOR	NUMER KATALOGOWY	CENA PLN (netto)	CENA PLN (brutto)
225	17,0	60	●	PBE 080 225	112,84	138,79

System ogrodzeniowy 2



Słupek sekcji: Ø = 12,0 cm

DŁUGOŚĆ (cm)	WAGA (kg)	NA PALECIE (szt.)	KOLOR	NUMER KATALOGOWY	CENA PLN (netto)	CENA PLN (brutto)	KOLOR	NUMER KATALOGOWY	CENA PLN (netto)	CENA PLN (brutto)
150	15,8	28	●	PG 120 150	75,24	92,55	●	PB 120 150	81,28	99,97

Poprzeczka: Ø = 12,0 cm

DŁUGOŚĆ (cm)	WAGA (kg)	NA PALECIE (szt.)	KOLOR	NUMER KATALOGOWY	CENA PLN (netto)	CENA PLN (brutto)	KOLOR	NUMER KATALOGOWY	CENA PLN (netto)	CENA PLN (brutto)
250	29,0	28	●	PGE 120 250	309,19	380,30	●	PBE 120 250	328,38	403,91
280	32,6	28	●	PGE 120 280	345,07	424,44	●	PBE 120 280	367,85	452,46

Zestaw złączy kątowych

MATERIAŁ	KOLOR	NUMER KATALOGOWY	CENA PLN (netto)	CENA PLN (brutto)
stal nierdzewna	●	PSBM-1	105,72	130,04

Barierka



Ø = 12,0 cm

WYSOKOŚĆ CAŁKOWITA / PO WKOPANIU (cm)	DŁUGOŚĆ (cm)	WAGA (kg)	KOLOR	NUMER KATALOGOWY	CENA PLN (netto)	CENA PLN (brutto)
105 / 55	280	52,0	●	3800 005	522,29	642,42
155 / 105	280	63,1	●	3800 007	661,13	813,19



Ścianka zasłaniająca widok



Słupek sekcji: 12,0 x 16,0 cm

DŁUGOŚĆ (cm)	WAGA (kg)	NA PALECIE (szt)	KOLOR	NUMER KATALOGOWY	CENA PLN (netto)	CENA PLN (brutto)
250	42,2	30	●	SPA 1612 250	604,97	744,11

Słupek narożny: 12,0 x 16,0 cm

DŁUGOŚĆ (cm)	WAGA (kg)	NA PALECIE (szt)	KOLOR	NUMER KATALOGOWY	CENA PLN (netto)	CENA PLN (brutto)
250	42,0	30	●	SPB 1612 250	647,09	795,92

Słupek końcowy: 12,0 x 16,0 cm

DŁUGOŚĆ (cm)	WAGA (kg)	NA PALECIE (szt)	KOLOR	NUMER KATALOGOWY	CENA PLN (netto)	CENA PLN (brutto)
250	48,0	30	●	SPC 1612 250	647,09	795,92

Deska wpust / pióro: 3,8 x 13,0 cm

DŁUGOŚĆ (cm)	WAGA (kg)	NA PALECIE (szt.)	KOLOR	NUMER KATALOGOWY	CENA PLN (netto)	CENA PLN (brutto)	KOLOR	NUMER KATALOGOWY	CENA PLN (netto)	CENA PLN (brutto)
190	8,7	120	●	NG 3813 190	64,27	79,05	●	NB 3813 190	73,42	90,31

Słupek podporowy: Ø = 10 cm

DŁUGOŚĆ (cm)	WAGA (kg)	NA PALECIE (szt)	KOLOR	NUMER KATALOGOWY	CENA PLN (netto)	CENA PLN (brutto)
50	3,7	66	●	MB100 050	28,81	35,44

KSZTAŁTOWANIE I POKRYWANIE POWIERZCHNI

Deska pomostowa

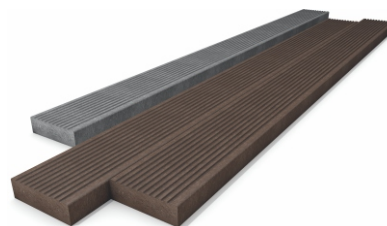

BEZ WZMOCNIENIA

4,0 x 17,0 cm, wpust / pióro

DŁUGOŚĆ (cm)	WAGA (kg)	NA PALECIE (szt.)	KOLOR	NUMER KATALOGOWY	CENA PLN (netto)	CENA PLN (brutto)	KOLOR	NUMER KATALOGOWY	CENA PLN (netto)	CENA PLN (brutto)
100	6,3	75	●	RGU 040 100	47,74	58,72	●	RBU 040 100	51,74	63,64
150	9,5	75	●	RGU 040 150	71,92	88,46	●	RBU 040 150	78,10	96,06
200	12,6	75	●	RGU 040 200	95,47	117,43	●	RBU 040 200	103,64	127,48
250	15,8	75	●	RGU 040 250	119,76	147,30	●	RBU 040 250	129,90	159,78
300	19,0	75	●	RGU 040 300	140,66	173,01	●	RBU 040 300	152,72	187,85
1 m ²	38,0		●		275,69	339,10	●		299,33	368,18

4,0 x 19,7 cm

DŁUGOŚĆ (cm)	WAGA (kg)	NA PALECIE (szt.)	KOLOR	NUMER KATALOGOWY	CENA PLN (netto)	CENA PLN (brutto)	KOLOR	NUMER KATALOGOWY	CENA PLN (netto)	CENA PLN (brutto)
100	7,3	120	●	RGU 050 100	52,42	64,48	●	RBU 050 100	56,58	69,59
150	11,0	60	●	RGU 050 150	78,88	97,02	●	RBU 050 150	85,23	104,83
200	14,7	60	●	RGU 050 200	105,30	129,52	●	RBU 050 200	113,88	140,07
250	18,3	60	●	RGU 050 250	131,14	161,30	●	RBU 050 250	141,75	174,35
300	22,0	60	●	RGU 050 300	154,70	190,28	●	RBU 050 300	167,44	205,95
1 m ²	37,9		●		261,41	321,57	●		282,97	348,06

4,8 x 16,5 cm

DŁUGOŚĆ (cm)	WAGA (kg)	NA PALECIE (szt.)	KOLOR	NUMER KATALOGOWY	CENA PLN (netto)	CENA PLN (brutto)	KOLOR	NUMER KATALOGOWY	CENA PLN (netto)	CENA PLN (brutto)
100	7,3	75	●	RGU 048 100	49,87	61,34	●	RBU 048 100	54,13	66,58
150	11,0	75	●	RGU 048 150	75,19	92,48	●	RBU 048 150	81,48	100,22
200	14,7	75	●	RGU 048 200	100,36	123,44	●	RBU 048 200	108,78	133,80
250	18,4	75	●	RGU 048 250	125,58	154,46	●	RBU 048 250	136,40	167,77
300	22,0	65	●	RGU 048 300	146,59	180,31	●	RBU 048 300	158,24	194,64
1 m ²	44,4		●		296,12	364,23	●		319,65	393,17

6,0 x 19,7 cm

DŁUGOŚĆ (cm)	WAGA (kg)	NA PALECIE (szt.)	KOLOR	NUMER KATALOGOWY	CENA PLN (netto)	CENA PLN (brutto)	KOLOR	NUMER KATALOGOWY	CENA PLN (netto)	CENA PLN (brutto)
100	11,0	80	●	RGU 060 100	75,19	92,48	●	RBU 060 100	81,48	100,22
150	16,5	40	●	RGU 060 150	112,68	138,60	●	RBU 060 150	122,30	150,43
200	22,0	40	●	RGU 060 200	150,23	184,78	●	RBU 060 200	162,97	200,45
250	27,5	40	●	RGU 060 250	187,82	231,02	●	RBU 060 250	203,79	250,66
300	33,0	40	●	RGU 060 300	225,47	277,33	●	SB 200 350	244,45	300,67
1 m ²	55,8		●		381,04	468,69	●		413,12	508,13



ZE WZMOCNIENIEM

4,0 x 17,0 cm, wpust / pióro

DŁUGOŚĆ (cm)	WAGA (kg)	NA PALECIE (szt.)	KOLOR	NUMER KATALOGOWY	CENA PLN (netto)	CENA PLN (brutto)	KOLOR	NUMER KATALOGOWY	CENA PLN (netto)	CENA PLN (brutto)
100	7,4	75	●	RGA 040 100	87,72	107,90	●	RBA 040 100	92,82	114,17
150	11,2	75	●	RGA 040 150	132,70	163,22	●	RBA 040 150	140,56	172,89
200	14,9	75	●	RGA 040 200	176,54	217,14	●	RBA 040 200	176,44	217,02
250	18,6	75	●	RGA 040 250	220,32	270,99	●	RBA 040 250	233,38	287,06
300	22,4	65	●	RGA 040 300	258,70	318,20	●	RBA 040 300	273,36	336,23
1 m ²	44,7		●		507,05	623,67	●		535,79	659,02

4,0 x 19,7 cm

DŁUGOŚĆ (cm)	WAGA (kg)	NA PALECIE (szt.)	KOLOR	NUMER KATALOGOWY	CENA PLN (netto)	CENA PLN (brutto)	KOLOR	NUMER KATALOGOWY	CENA PLN (netto)	CENA PLN (brutto)
100	8,4	120	●	RGA 050 100	88,82	109,25	●	RBA 050 100	100,78	123,96
150	12,6	60	●	RGA 050 150	133,28	163,93	●	RBA 050 150	151,01	185,74
200	16,9	60	●	RGA 050 200	178,72	219,83	●	RBA 050 200	202,59	249,19
250	21,0	60	●	RGA 050 250	222,09	273,17	●	RBA 050 250	251,68	309,57
300	25,2	56	●	RGA 050 300	258,44	317,88	●	RBA 050 300	293,90	361,50
1 m ²	42,7		●		436,76	537,22	●		496,69	610,93

4,8 x 16,5 cm

DŁUGOŚĆ (cm)	WAGA (kg)	NA PALECIE (szt.)	KOLOR	NUMER KATALOGOWY	CENA PLN (netto)	CENA PLN (brutto)	KOLOR	NUMER KATALOGOWY	CENA PLN (netto)	CENA PLN (brutto)
100	11,0	80	●	RGA 048 100	89,86	110,53	●	RBA 048 100	95,06	116,92
150	16,5	40	●	RGA 048 150	135,25	166,36	●	RBA 048 150	143,10	176,01
200	22,0	40	●	RGA 048 200	179,76	221,10	●	RBA 048 200	190,27	234,03
250	27,5	40	●	RGA 048 250	225,32	277,14	●	RBA 048 250	238,26	293,06
300	33,0	40	●	RGA 048 300	263,85	324,54	●	RBA 048 300	279,29	343,53
1 m ²	51,5		●		532,98	665,57	●		564,17	693,93

6,0 x 19,7 cm

DŁUGOŚĆ (cm)	WAGA (kg)	NA PALECIE (szt.)	KOLOR	NUMER KATALOGOWY	CENA PLN (netto)	CENA PLN (brutto)	KOLOR	NUMER KATALOGOWY	CENA PLN (netto)	CENA PLN (brutto)
100	12,1	80	●	RGA 060 100	127,97	157,40	●	RBA 060 100	135,46	160,22
150	18,1	40	●	RGA 060 150	191,41	235,43	●	RBA 060 150	202,49	249,06
200	24,2	40	●	RGA 060 200	255,89	314,74	●	RBA 060 200	270,71	332,97
250	30,2	40	●	RGA 060 250	319,49	392,97	●	RBA 060 250	337,79	415,48
300	36,2	40	●	RGA 060 300	374,24	460,32	●	RBA 060 300	396,29	487,44
1 m ²	61,3		●		632,47	777,94	●		669,73	823,77

Deska tarasowa



2,8 x 19,5 cm

DŁUGOŚĆ (cm)	WAGA (kg)	NA PALECIE (szt.)	KOLOR	NUMER KATALOGOWY	CENA PLN (netto)	CENA PLN (brutto)	KOLOR	NUMER KATALOGOWY	CENA PLN (netto)	CENA PLN (brutto)
100	5,1	60	●	TB 2820 100	53,51	65,82	●	TS 2820 100	53,51	65,82
150	7,7	60	●	TB 2820 150	79,72	98,06	●	TS 2820 150	79,72	98,06
200	10,2	60	●	TB 2820 200	104,99	129,14	●	TS 2820 200	104,99	129,14
300	15,3	60	●	TB 2820 300	156,52	192,52	●	TS 2820 300	156,52	192,52
1 m ²	26,2		●		267,65	329,21	●		267,65	329,21

Segment prefabrykowany (lity)

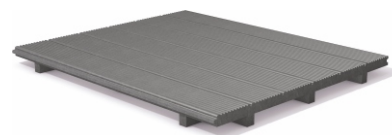

grubość: 8,0 cm

WYMIAR (bxl:cm)	WAGA (kg)	NA PALECIE (szt.)	KOLOR	NUMER KATALOGOWY	CENA PLN (netto)	CENA PLN (brutto)	KOLOR	NUMER KATALOGOWY	CENA PLN (netto)	CENA PLN (brutto)
100 x 100	34,9	10	●	SBE1G 100 100	411,16	505,73	●	SBE1B 100 100	415,27	510,78
120 x 100	40,8	10	●	SBE1G 120 100	461,81	568,03	●	SBE1B 120 100	466,39	573,66

Segment zmontowany



grubość: 13,0 cm

WYMIAR (bxl:cm)	WAGA (kg)	KOLOR	NUMER KATALOGOWY	CENA PLN (netto)	CENA PLN (brutto)	KOLOR	NUMER KATALOGOWY	CENA PLN (netto)	CENA PLN (brutto)
150 x 150	130,0	●	SEGG 150	1268,29	1560,00	●	SEGB 150	1341,46	1650,00
200 x 102	110,0	●	SEGG 200	1154,47	1420,00	●	SEGB 200	1219,51	1500,00
250 x 102	127,0	●	SEGG 250	1365,85	1680,00	●	SEGG 250	1439,02	1770,00
300 x 102	152,0	●	SEGG 300	1487,80	1830,00	●	SEGB 300	1577,24	1940,00

Segment w rolce

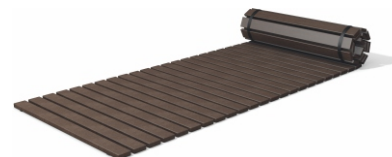

grubość: 2,0 cm

WYMIAR (bxl:cm)	WAGA (kg)	KOLOR	NUMER KATALOGOWY	CENA PLN (netto)	CENA PLN (brutto)	KOLOR	NUMER KATALOGOWY	CENA PLN (netto)	CENA PLN (brutto)
80 x 165	20,0					●	RE1B 080 165	341,46	420,00
100 x 200	35,0	●	RE2G 100 200	426,83	525,00	●	RE2B 100 200	451,22	555,00

Płyta chodnikowa ECO

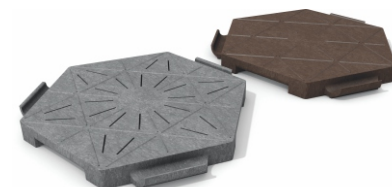

grubość: 4,0 cm, zamknięta

Ø WEW./ ZEW.(cm)	WAGA (kg)	NA PALECIE (szt.)	KOLOR	NUMER KATALOGOWY	CENA PLN (netto)	CENA PLN (brutto)	KOLOR	NUMER KATALOGOWY	CENA PLN (netto)	CENA PLN (brutto)
40 / 46	1,7	235	●	OGZ 44 046	19,34	23,79	●	OBZ 44 046	20,70	25,46
1 m ² = 7 szt			●		135,38	166,52	●		144,90	178,22



grubość: 4,0 cm, z nacięciem

Ø WEW./ ZEW.(cm)	WAGA (kg)	NA PALECIE (szt.)	KOLOR	NUMER KATALOGOWY	CENA PLN (netto)	CENA PLN (brutto)	KOLOR	NUMER KATALOGOWY	CENA PLN (netto)	CENA PLN (brutto)
40 / 46	1,7	235	●	OGA 44 046	19,34	23,79	●	OBA 44 046	20,70	178,22
1 m ² = 7 szt			●		135,38	166,52	●		144,90	178,22

Płyta chodnikowa CUBE

**grubość: 6,0 cm**

WYMIAR (bxl:cm)	WAGA (kg)	NA PALECIE (szt.)	KOLOR	NUMER KATALOGOWY	CENA PLN (netto)	CENA PLN (brutto)
50 x 50	8,4	80	●	420 0038	39,10	48,09
1 m ² = 4 szt			●		156,40	192,37

Płyta ażurowa z systemem przyczepnym

**grubość: 8,0 cm**

WYMIAR (bxl:cm)	WAGA (kg)	NA PALECIE (szt.)	KOLOR	NUMER KATALOGOWY	CENA PLN (netto)	CENA PLN (brutto)
40 x 60	9,0	80	●	GH 084 060	25,17	30,96
1 m ² = 4,17 szt			●		104,96	129,10

Płyta nawierzchniowa

**grubość: 5,3 cm**

WYMIAR (bxl:cm)	WAGA (kg)	NA PALECIE (szt.)	KOLOR	NUMER KATALOGOWY	CENA PLN (netto)	CENA PLN (brutto)
50 x 50	9,0	140	●	600 0001	33,28	40,93
1 m ² = 4 szt			●		133,12	163,74

Krata trawnikowa z systemem przyczepnym



grubość: 4,0 cm

WYMIAR (bxl:cm)	WAGA (kg)	NA PALECIE (szt.)	KOLOR	NUMER KATALOGOWY	CENA PLN (netto)	CENA PLN (brutto)
40 x 50	2,1	100	●	PPS05 004 004	19,03	23,41
1 m ² = 5 szt			●		95,15	117,04

Krata trawnikowa HANPAVE™



grubość: 4,0 cm

WYMIAR (bxl:cm)	WAGA (kg)	NA PALECIE (szt.)	KOLOR	NUMER KATALOGOWY	CENA PLN (netto)	CENA PLN (brutto)
33 x 33	0,5	468	●	INTO	8,53	10,49
1 m ² = 9 szt			●		76,77	94,43



PRZESTRZEŃ MIEJSKA, OGRODY, PLACE ZABAW

Deska na ławki i siedziska **KLASYK**

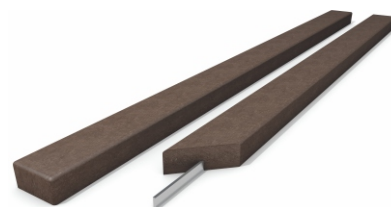

KLASYK - DESKA ZE WZMOCNIENIEM ZEWNĘTRZNYM

grubość: 4,5 cm

SZEROKOŚĆ (cm)	DŁUGOŚĆ (cm)	WAGA (kg)	NA PALECIE (szt.)	KOLOR	NUMER KATALOGOWY	CENA PLN (netto)	CENA PLN (brutto)
5,5	200	7,0	85	●	BB 4506 200	178,36	219,38

grubość: 4,0 cm

SZEROKOŚĆ (cm)	DŁUGOŚĆ (cm)	WAGA (kg)	NA PALECIE (szt.)	KOLOR	NUMER KATALOGOWY	CENA PLN (netto)	CENA PLN (brutto)
8,0	150	6,0	80	●	BB 4008 150	166,40	204,67
	180	7,0	80	●	BB 4008 180	185,64	228,34
	200	8,0	80	●	BB 4008 200	194,48	239,21

grubość: 4,0 cm

SZEROKOŚĆ (cm)	DŁUGOŚĆ (cm)	WAGA (kg)	NA PALECIE (szt.)	KOLOR	NUMER KATALOGOWY	CENA PLN (netto)	CENA PLN (brutto)
10,0	150	7,0	80	●	BB 4010 150	178,36	219,38
	180	8,4	80	●	BB 4010 180	202,28	248,80
	200	9,5	80	●	BB 4010 200	212,16	260,96
				●	BG 4010 200	234,52	288,46
				●	BL 4010 200	234,52	288,46

grubość: 4,0 cm

SZEROKOŚĆ (cm)	DŁUGOŚĆ (cm)	WAGA (kg)	NA PALECIE (szt.)	KOLOR	NUMER KATALOGOWY	CENA PLN (netto)	CENA PLN (brutto)
12,0	150	8,0	80	●	BB 4012 150	195,52	240,49
	180	9,7	80	●	BB 4012 180	222,56	273,75
	200	11,0	60	●	BB 4012 200	234,52	288,46
				●	BG 4012 200	260,52	320,44
				●	BL 4012 200	260,52	320,44

grubość: 4,0 cm

SZEROKOŚĆ (cm)	DŁUGOŚĆ (cm)	WAGA (kg)	NA PALECIE (szt.)	KOLOR	NUMER KATALOGOWY	CENA PLN (netto)	CENA PLN (brutto)
14,0	200	12,5	50	●	BB 4014 200	261,04	321,08
	240	15,0	50	●	BB 4014 240	300,04	369,05

Deska na ławki i siedziska **PREMIUM**



PREMIUM - DESKA ZE WZMOCNIENIEM WEWNĘTRZNYM

grubość: 4,7 cm

SZEROKOŚĆ (cm)	DŁUGOŚĆ (cm)	WAGA (kg)	NA PALECIE (szt.)	KOLOR	NUMER KATALOGOWY	CENA PLN (netto)	CENA PLN (brutto)
8,0	150	7,0	80	●	BBI 5008 150	171,60	211,07
				●	BMI 5008 150	188,76	232,17
				●	BLI 5008 150	188,76	232,17
				●	BRI 5008 150	210,60	259,04
	180	7,8	80	●	BBI 5008 180	188,76	232,17
				●	BBI 5008 200	199,68	245,61
				●	BMI 5008 200	216,32	266,07
				●	BLI 5008 200	216,32	266,07
200	9,0	80	●	BRI 5008 200	233,48	287,18	

grubość: 4,7 cm

SZEROKOŚĆ (cm)	DŁUGOŚĆ (cm)	WAGA (kg)	NA PALECIE (szt.)	KOLOR	NUMER KATALOGOWY	CENA PLN (netto)	CENA PLN (brutto)
10,0	150	8,0	80	●	BBI 5010 150	184,08	226,42
				●	BMI 5010 150	202,28	248,80
				●	BLI 5010 150	202,28	248,80
				●	BRI 5010 150	221,52	272,47
	180	9,5	80	●	BBI 5010 180	205,40	252,64
				●	BBI 5010 200	219,44	269,91
				●	BMI 5010 200	243,88	299,97
				●	BLI 5010 200	243,88	299,97
200	10,5	80	●	BRI 5010 200	269,36	331,31	

grubość: 4,7 cm

SZEROKOŚĆ (cm)	DŁUGOŚĆ (cm)	WAGA (kg)	NA PALECIE (szt.)	KOLOR	NUMER KATALOGOWY	CENA PLN (netto)	CENA PLN (brutto)
12,0	150	9,0	60	●	BBI 5012 150	199,68	245,61
				●	BMI 5012 150	221,52	272,47
				●	BLI 5012 150	221,52	272,47
				●	BRI 5012 150	245,44	301,89
	180	11,1	60	●	BBI 5012 180	224,64	276,31
				●	BBI 5012 200	240,24	295,50
				●	BMI 5012 200	269,36	331,31
				●	BLI 5012 200	269,36	331,31
200	12,5	60	●	BRI 5012 200	297,96	366,49	



Kamień graniczny



9 x 9 cm / 12 x 12 cm

WYSOKOŚĆ (cm)	WAGA (kg)	NA PALECIE (szt.)	KOLOR	NUMER KATALOGOWY	CENA PLN (netto)	CENA PLN (brutto)
50	4,0	140	●	GHS 091 250	33,28	40,93

Słupek miejski DIAMENT



14 x 14 cm, bez odblasków, bez wcięcia, do wkopania

WYSOKOŚĆ (cm)	WAGA (kg)	NA PALECIE (szt.)	KOLOR	NUMER KATALOGOWY	CENA PLN (netto)	CENA PLN (brutto)
140	17,0	48	●	PDHB 14 140	125,42	154,27
			●	PDH 14 140	125,42	154,27

14 x 14 cm, z odblaskami, do wkopania

WYSOKOŚĆ (cm)	WAGA (kg)	NA PALECIE (szt.)	KOLOR	NUMER KATALOGOWY	CENA PLN (netto)	CENA PLN (brutto)
140	17,0	48	●	PDHB 14 140 A	162,55	199,94
			●	PDH 14 140 A	162,55	199,94

Słupek miejski KULA



Ø = 15 cm, bez odblasków, bez wcięcia, do wkopania

WYSOKOŚĆ (cm)	WAGA (kg)	NA PALECIE (szt.)	KOLOR	NUMER KATALOGOWY	CENA PLN (netto)	CENA PLN (brutto)
150	14,0	30	●	PGH 15 150	150,54	185,16
			●	PBH 15 150	164,16	201,92

Ø = 15 cm, z odblaskami, do wkopania

WYSOKOŚĆ (cm)	WAGA (kg)	NA PALECIE (szt.)	KOLOR	NUMER KATALOGOWY	CENA PLN (netto)	CENA PLN (brutto)
150	14,0	30	●	PGH 15 150 A	183,09	225,20
			●	PBH 15 150 A	196,82	242,09

Słupek miejski PIRAMIDA



12,0 x 12,0 cm, z odblaskami, do wkopania

WYSOKOŚĆ (cm)	WAGA (kg)	NA PALECIE (szt.)	KOLOR	NUMER KATALOGOWY	CENA PLN (netto)	CENA PLN (brutto)
160	13,9	49	●	PBA 1212 160 A	208,16	256,04

Słupek posiada dwa odblaski okrągłe o średnicy 60 mm i jeden odblask prostokątny o wymiarach 40x180 mm.

Kotwica gruntowa do ławek i stołów



TYP 1

DŁUGOŚĆ (cm)	SZEROKOŚĆ (cm)	WYSOKOŚĆ (cm)	WAGA (kg)	NA PALECIE (szt.)	KOLOR	NUMER KATALOGOWY	CENA PLN (netto)	CENA PLN (brutto)
48	10	27	6,0	80	●	BOA 48 028	122,20	150,31

TYP 2

DŁUGOŚĆ (cm)	SZEROKOŚĆ (cm)	WYSOKOŚĆ (cm)	WAGA (kg)	NA PALECIE (szt.)	KOLOR	NUMER KATALOGOWY	CENA PLN (netto)	CENA PLN (brutto)
65	10	30	10	80	●	BOJ 48 028	160,16	197,00

TYP 3

DŁUGOŚĆ (cm)	SZEROKOŚĆ (cm)	WYSOKOŚĆ (cm)	WAGA (kg)	NA PALECIE (szt.)	KOLOR	NUMER KATALOGOWY	CENA PLN (netto)	CENA PLN (brutto)
140	10	30	10	80	●	BOS 48 028	170,04	209,15

Ławka cmentarna bez oparcia KLASYK



długość: 100 cm

WYMIAR (LBH:cm)	WAGA (kg)	KOLOR	NUMER KATALOGOWY	CENA PLN (netto)	CENA PLN (brutto)
100 x 22 x 84	30,00	●	CME 10 100	504,07	620,00

SPECYFIKACJA

- » Typ KLASYK
- » 2 deski na ławki: 4,0 x 10 x 100 cm
- » Siedzisko wysokość / szerokość: 45 cm / 22 cm
- » Ławka do wkopania



Ławka miejska BERLIN z oparciem **PREMIUM**



długość: 150 cm

WYMIAR (LBH:cm)	WAGA (kg)	KOLOR	NUMER KATALOGOWY	CENA PLN (netto)	CENA PLN (brutto)
150 x 70 x 80	68,0	●	BTB 10 150	1686,99	2075,00
		●	BTG 10 150	1731,71	2130,00
		●	BTL 10 150	1731,71	2130,00
		●	BTR 10 150	1804,88	2220,00

długość: 200 cm

WYMIAR (LBH:cm)	WAGA (kg)	KOLOR	NUMER KATALOGOWY	CENA PLN (netto)	CENA PLN (brutto)
200 x 70 x 80	82,0	●	BAB 10 200	1821,14	2240,00
		●	BGA 10 200	1886,18	2320,00
		●	BLA 10 200	1886,18	2320,00
		●	BRC 10 200	1983,74	2440,00

SPECYFIKACJA

- » Typ PREMIUM
- » 5 desek na ławki: 4,7 x 10 x 150 / 200 cm
- » Siedzisko wysokość / szerokość: 45 cm / 35 cm
- » **Opcjonalnie: kotwica gruntowa Typ 1**

Ławka miejska MADRYT z oparciem **PREMIUM**



długość: 150 cm

WYMIAR (LBH:cm)	WAGA (kg)	KOLOR	NUMER KATALOGOWY	CENA PLN (netto)	CENA PLN (brutto)
150 x 60 x 80	83,0	●	BTA 10 150	1739,84	2140,00

długość: 200 cm

WYMIAR (LBH:cm)	WAGA (kg)	KOLOR	NUMER KATALOGOWY	CENA PLN (netto)	CENA PLN (brutto)
200 x 60 x 80	94,0	●	BAA 10 200	1869,92	2300,00

SPECYFIKACJA

- » Typ PREMIUM
- » 5 desek na ławki: 4,7 x 10 x 150 cm / 200 cm
- » Siedzisko wysokość / szerokość: 45 cm / 35 cm
- » **Opcjonalnie: kotwica gruntowa Typ 1**

Ławka miejska PARYŻ z oparciem **PREMIUM**



długość: 150 cm

WYMIAR (LBH:cm)	WAGA (kg)	KOLOR	NUMER KATALOGOWY	CENA PLN (netto)	CENA PLN (brutto)
150 x 65 x 80	74,0	●	BML 10 150	1646,34	2025,00
		●	BEA 05 150	1621,95	1995,00
		●	BEB 05 150	1707,32	2100,00
		●	BEC 05 150	1707,32	2120,00
		●	BEE 05 150	1796,75	2210,00

długość: 200 cm

WYMIAR (LBH:cm)	WAGA (kg)	KOLOR	NUMER KATALOGOWY	CENA PLN (netto)	CENA PLN (brutto)
200 x 65 x 80	90,0	●	BBA 10 200	1796,75	2210,00
		●	BEA 05 200	1772,36	2180,00
		●	BEB 05 200	1886,18	2320,00
		●	BEC 05 200	1886,18	2320,00
		●	BEE 05 200	1991,87	2450,00

SPECYFIKACJA

- » Typ PREMIUM
- » 5 desek na ławki: 4,7 x 12 x 150 / 200 cm
- » Siedzisko wysokość / szerokość: 45 cm / 40 cm
- » **Opcjonalnie: kotwica gruntowa Typ 2**

Ławka miejska DUBLIN z oparciem **PREMIUM**



długość: 150 cm

WYMIAR (LBH:cm)	WAGA (kg)	KOLOR	NUMER KATALOGOWY	CENA PLN (netto)	CENA PLN (brutto)
150 x 65 x 80	73,0	●	BML 08 150	1796,75	2210,00

długość: 200 cm

WYMIAR (LBH:cm)	WAGA (kg)	KOLOR	NUMER KATALOGOWY	CENA PLN (netto)	CENA PLN (brutto)
200 x 65 x 80	88,0	●	BBD 08 200	1943,09	2390,00

SPECYFIKACJA

- » Typ PREMIUM
- » 7 desek na ławki: 4,7 x 8 x 150 cm / 200 cm
- » Siedzisko wysokość / szerokość: 45 cm / 40 cm
- » **Opcjonalnie: kotwica gruntowa Typ 2**



Ławka miejska PRAGA bez oparcia **PREMIUM**



długość: 150 cm

WYMIAR (LBH:cm)	WAGA (kg)	KOLOR	NUMER KATALOGOWY	CENA PLN (netto)	CENA PLN (brutto)
150 x 35 x 45	68,0	●	BTO 10 150	1300,81	1600,00
		●	BGB 03 150	1292,68	1590,00
		●	BLB 03 150	1292,68	1590,00
		●	BRD 03 150	1333,33	1640,00

długość: 200 cm

WYMIAR (LBH:cm)	WAGA (kg)	KOLOR	NUMER KATALOGOWY	CENA PLN (netto)	CENA PLN (brutto)
200 x 35 x 45	82,0	●	BAC 10 200	1382,11	2240,00
		●	BGB 10 200	1386,18	1705,00
		●	BLB 10 200	1886,18	1705,00
		●	BRD 10 200	1443,09	1775,00

SPECYFIKACJA

- » Typ PREMIUM
- » 3 deski na ławki: 4,7 x 10 x 150 cm / 200 cm
- » Siedzisko wysokość / szerokość: 45 cm / 35 cm
- » **Opcjonalnie: kotwica gruntowa Typ 1**

Ławka miejska KOPENHAGA bez oparcia **PREMIUM**



długość: 150 cm

WYMIAR (LBH:cm)	WAGA (kg)	KOLOR	NUMER KATALOGOWY	CENA PLN (netto)	CENA PLN (brutto)
150 x 35 x 45	106,0	●	BUO 06 150	1231,71	1515,00
		●	BUG 06 150	1252,03	1540,00
		●	BUL 06 150	1252,03	1540,00

długość: 200 cm

WYMIAR (LBH:cm)	WAGA (kg)	KOLOR	NUMER KATALOGOWY	CENA PLN (netto)	CENA PLN (brutto)
200 x 35 x 45	114,0	●	BUO 012 200	1313,01	1615,00
		●	BUG 06 200	1341,46	1650,00
		●	BUL 06 200	1341,46	1650,00

SPECYFIKACJA

- » Typ PREMIUM
- » 5 desek na ławki: 4,7 x 10 x 150 cm / 200 cm
- » noga ławki: Ø 20, L = 100 cm
- » Siedzisko wysokość / szerokość: 45 cm / 35 cm
- » **Ławka do wkopania**

Ławka miejska KOPENHAGA z oparciem **PREMIUM**



długość: 150 cm

WYMIAR (LBH:cm)	WAGA (kg)	KOLOR	NUMER KATALOGOWY	CENA PLN (netto)	CENA PLN (brutto)
150 x 67 x 96	137,0	●	BUL 04 150	1658,54	2040,00
		●	BLG 04 150	1699,19	2090,00
		●	BLL 04 150	1699,19	2090,00

długość: 200 cm

WYMIAR (LBH:cm)	WAGA (kg)	KOLOR	NUMER KATALOGOWY	CENA PLN (netto)	CENA PLN (brutto)
200 x 67 x 96	150,0	●	BUL 012 200	1788,62	2200,00
		●	BLG 04 200	1853,66	2280,00
		●	BLL 04 200	1853,66	2280,00

SPECYFIKACJA

- » Typ PREMIUM
- » 5 desek na ławki: 4,7 x 10 x 150 cm / 200 cm
- » noga ławki: Ø 20, L = 100 cm
- » Siedzisko wysokość / szerokość: 45 cm / 35 cm
- » **Ławka do wkopania**

Ławka miejska ATENY z oparciem **PREMIUM**



długość: 150 cm

WYMIAR (LBH:cm)	WAGA (kg)	KOLOR	NUMER KATALOGOWY	CENA PLN (netto)	CENA PLN (brutto)
150 x 65 x 75	98,0	●	BSB 02 150	2272,64	2740,00
		●	BGB 02 150	2235,77	2750,00
		●	BLB 02 150	2235,77	2750,00

długość: 200 cm

WYMIAR (LBH:cm)	WAGA (kg)	KOLOR	NUMER KATALOGOWY	CENA PLN (netto)	CENA PLN (brutto)
200 x 65 x 75	116,0	●	BSB 12 200	2378,05	2925,00
		●	BGB 02 200	2414,63	2970,00
		●	BLB 02 200	2414,63	2970,00

SPECYFIKACJA

- » Typ PREMIUM
- » 5 desek na ławki: 4,7 x 12 x 150 cm / 200 cm
- » Siedzisko wysokość / szerokość: 45 cm / 40 cm
- » **Ławka do wkopania**



Ławka miejska OSLO z oparciem KLASYK



długość: 200 cm

WYMIAR (LBH:cm)	WAGA (kg)	KOLOR	NUMER KATALOGOWY	CENA PLN (netto)	CENA PLN (brutto)
200 x 61 x 90	92,0	●	OSL 10 200	1813,01	2230,00

SPECYFIKACJA

- » Typ KLASYK
- » 5 desek na ławki: 4 x 14 x 200 cm
- » Siedzisko wysokość / szerokość: 45 cm / 45 cm
- » Stelaż: stal ocynkowana ogniowo
- » **Ławka do bezpośredniego montażu do podłoża**

Ławka miejska OSLO bez oparcia KLASYK



długość: 200 cm

WYMIAR (LBH:cm)	WAGA (kg)	KOLOR	NUMER KATALOGOWY	CENA PLN (netto)	CENA PLN (brutto)
200 x 61 x 45	52,0	●	OSL 05 200	1300,81	1600,00

SPECYFIKACJA

- » Typ KLASYK
- » 3 deski na ławki: 4 x 14 x 200 cm
- » Siedzisko wysokość / szerokość: 45 cm / 45 cm
- » Stelaż: stal ocynkowana ogniowo
- » **Ławka do bezpośredniego montażu do podłoża**

Ławka dla seniorów ANKARA z oparciem PREMIUM



długość: 160 cm

WYMIAR (LBH:cm)	WAGA (kg)	KOLOR	NUMER KATALOGOWY	CENA PLN (netto)	CENA PLN (brutto)
160 x 58 x 95	80,5	●	BTL 12 160	1723,58	2120,00

SPECYFIKACJA

- » Typ PREMIUM
- » 6 desek na ławki: 4,7 x 12 x 150 cm
- » Siedzisko wysokość / szerokość: 45 cm / 52 cm
- » **Opcjonalnie: kotwica gruntowa Typ 1**

Ławka miejska RZYM z oparciem **PREMIUM**



długość: 165 cm

WYMIAR (LBH:cm)	WAGA (kg)	KOLOR	NUMER KATALOGOWY	CENA PLN (netto)	CENA PLN (brutto)
165 x 56 x 95	69,0	●	HPL 10 150	1723,58	2120,00

długość: 195 cm

WYMIAR (LBH:cm)	WAGA (kg)	KOLOR	NUMER KATALOGOWY	CENA PLN (netto)	CENA PLN (brutto)
195 x 56 x 95	77,0	●	HPL 10 180	1837,40	2260,00



SPECYFIKACJA

- » Typ PREMIUM
- » 7 desek na ławki: 4,7 x 10 x 150 / 180 cm
- » Siedzisko wysokość / szerokość: 45 cm / 35 cm
- » Opcjonalnie: kotwica gruntowa Typ 1

Ławka miejska RZYM bez oparcia **PREMIUM**



długość: 165 cm

WYMIAR (LBH:cm)	WAGA (kg)	KOLOR	NUMER KATALOGOWY	CENA PLN (netto)	CENA PLN (brutto)
165 x 46 x 48	48,0	●	HPO 10 150	1178,86	1450,00

długość: 195 cm

WYMIAR (LBH:cm)	WAGA (kg)	KOLOR	NUMER KATALOGOWY	CENA PLN (netto)	CENA PLN (brutto)
195 x 46 x 48	53,0	●	HPO 10 180	1243,90	1530,00



SPECYFIKACJA

- » Typ PREMIUM
- » 4 deski na ławki: 4,7 x 10 x 150 / 180 cm
- » Siedzisko wysokość / szerokość: 45 cm / 35 cm
- » Opcjonalnie: kotwica gruntowa Typ 1

Ławka miejska BARCELONA bez oparcia **PREMIUM**



długość: 130 cm

WYMIAR (LBH:cm)	WAGA (kg)	KOLOR	NUMER KATALOGOWY	CENA PLN (netto)	CENA PLN (brutto)
130 x 46 x 48	53,0	●	UENO 1B 130	1085,37	1335,00

długość: 180 cm

WYMIAR (LBH:cm)	WAGA (kg)	KOLOR	NUMER KATALOGOWY	CENA PLN (netto)	CENA PLN (brutto)
180 x 46 x 48	70,0	●	UENO 2B 180	1382,11	1700,00



SPECYFIKACJA

- » Typ PREMIUM
- » siedzisko lite (LBH): 117 / 167 x 46 x 8,0 cm
- » Siedzisko wysokość / szerokość: 48 cm / 46 cm
- » Opcjonalnie: kotwica gruntowa Typ 1



Ławka miejska WIEDEN bez oparcia **PREMIUM**



długość: 200 cm

WYMIAR (LBH:cm)	WAGA (kg)	KOLOR	NUMER KATALOGOWY	CENA PLN (netto)	CENA PLN (brutto)
200 x 48 x 45	85,0	●	HL 1 SB 200	2195,12	2700,00

dedykowana kotwica gruntowa

WYMIAR (LBH:cm)	WAGA (kg)	KOLOR	NUMER KATALOGOWY	CENA PLN (netto)	CENA PLN (brutto)
8 x 5,8 x 6,6	1,0	●	HL 1 BEF	58,76	72,27

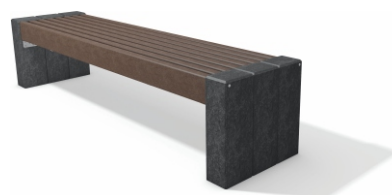

SPECYFIKACJA

- » Typ PREMIUM
- » 8 desek na ławki: 4,2 x 12 x 176 cm
- » Siedzisko wysokość / szerokość: 45 cm / 48 cm
- » Opcjonalnie: dedykowana kotwica gruntowa

Ławka miejska HELSINKI z oparciem **hanit®3**



długość: 140 cm, bez podłokietników

WYMIAR (LBH:cm)	WAGA (kg)	KOLOR	NUMER KATALOGOWY	CENA PLN (netto)	CENA PLN (brutto)
140 x 50 x 84	47,0	●	HEG 01 140	1349,59	1660,00
		●	HEB 01 140	1349,59	1660,00

długość: 140 cm, z podłokietnikami

WYMIAR (LBH:cm)	WAGA (kg)	KOLOR	NUMER KATALOGOWY	CENA PLN (netto)	CENA PLN (brutto)
140 x 50 x 84	52,0	●	HEG 02 140	1373,98	1690,00
		●	HEB 02 140	1373,98	1690,00



SPECYFIKACJA

- » Typ hanit®3
- » 7 desek na ławki: 4 x 8 x 140 cm
- » Siedzisko wysokość / szerokość: 45 cm / 40 cm

Ławka miejska SOFIA bez oparcia **hanit®3**



długość: 150 cm

WYMIAR (LBH:cm)	WAGA (kg)	KOLOR	NUMER KATALOGOWY	CENA PLN (netto)	CENA PLN (brutto)
150 x 40 x 45	74,0	●	BKG 09 150	878,05	1080,00
		●	BKO 09 150	902,44	1110,00



SPECYFIKACJA

- » Typ hanit®3
- » 4 profile: 9 x 9 x 150 cm (siedzisko) / 45 cm (noga)
- » Siedzisko wysokość / szerokość: 45 cm / 40 cm
- » Opcjonalnie: kotwica gruntowa Typ 1

Krzeseł barowe SOFIA bez oparcia hanit®3



długość: 50 cm

WYMIAR (LBH:cm)	WAGA (kg)	KOLOR	NUMER KATALOGOWY	CENA PLN (netto)	CENA PLN (brutto)
50 x 38 x 80	66,0	●	HCGG 09 080	1032,52	1270,00
		●	HCBB 09 080	1081,30	1330,00



SPECYFIKACJA

- » Typ hanit®3
- » 4 profile: 9 x 9 x 50 cm (siedzisko) / 80 cm (noga)
- » Siedzisko wysokość / szerokość: 80 cm / 38 cm
- » Opcjonalnie: kotwica gruntowa Typ 1

Leżak miejski AMSTERDAM PREMIUM



długość: 150 cm

WYMIAR (LBH:cm)	WAGA (kg)	KOLOR	NUMER KATALOGOWY	CENA PLN (netto)	CENA PLN (brutto)
150 x 120 x 112	150,0	●	AMB 21 150	4382,11	5390,00
		●	AMG 21 150	4650,41	5720,00
		●	AML 21 150	4650,41	5720,00



SPECYFIKACJA

- » Typ PREMIUM
- » 25 desek na ławki: 4,7 x 8 x 150 cm
- » Siedzisko szerokość: 120 cm
- » Ławka do bezpośredniego montażu do podłoża

Leżak miejski SZTOKHOLM PREMIUM



długość: 150 cm

WYMIAR (LBH:cm)	WAGA (kg)	KOLOR	NUMER KATALOGOWY	CENA PLN (netto)	CENA PLN (brutto)
150 x 165 x 119	205,0	●	BAB 08 150	4520,33	5560,00
		●	BAL 08 150	4788,62	5890,00
		●	BAM 08 150	4788,62	5890,00



SPECYFIKACJA

- » Typ PREMIUM
- » 21 desek na ławki: 4,7 x 8 x 150 cm
- » Siedzisko szerokość: 165 cm
- » Opcjonalnie: kotwica gruntowa Typ 1 (4 szt)



Siedzisko STANDARD hanit®3



długość: 140 cm

WYMIAR (LBH:cm)	WAGA (kg)	KOLOR	NUMER KATALOGOWY	CENA PLN (netto)	CENA PLN (brutto)
140 x 36,5 x 7	19,0	●	SIS GG 140	373,98	460,00
		●	SIS BB 140	373,98	460,00

długość: 280 cm

WYMIAR (LBH:cm)	WAGA (kg)	KOLOR	NUMER KATALOGOWY	CENA PLN (netto)	CENA PLN (brutto)
280 x 36,5 x 7	38,0	●	SIS GG 280	504,07	620,00
		●	SIS BB 280	504,07	620,00



SPECYFIKACJA

- » Typ hanit®3
- » 4 deski gładkie: 4 x 8 x 140 cm / 280 cm
- » Siedzisko wysokość / szerokość: 7 cm / 36,5 cm
- » Siedzisko nie zawiera nóg

Siedzisko KLASYK KLASYK



długość: 150 cm

WYMIAR (LBH:cm)	WAGA (kg)	KOLOR	NUMER KATALOGOWY	CENA PLN (netto)	CENA PLN (brutto)
150 x 34 x 7	23,0	●	SIK BB 150	699,19	860,00
		●	SIK BG 150	699,19	860,00
		●	SIK BL 150	699,19	860,00
		●	SIK BR 150	699,19	860,00

długość: 200 cm

WYMIAR (LBH:cm)	WAGA (kg)	KOLOR	NUMER KATALOGOWY	CENA PLN (netto)	CENA PLN (brutto)
200 x 34 x 7	42,0	●	SIK BB 200	780,49	960,00
		●	SIK BG 200	780,49	960,00
		●	SIK BL 200	780,49	960,00
		●	SIK BR 200	780,49	960,00



SPECYFIKACJA

- » Typ KLASYK
- » 3 deski na ławki: 4 x 10 x 150 cm / 200 cm
- » Siedzisko wysokość / szerokość: 7 cm / 34 cm
- » Siedzisko nie zawiera nóg

Zestaw piknikowy LONDYN

PREMIUM

KLASYK



Standard

KLASYK

WYMIAR (LBH:cm)	WAGA (kg)	KOLOR	NUMER KATALOGOWY	CENA PLN (netto)	CENA PLN (brutto)
200 x 174 x 76	165,0	●	SGB 10 200	4085,37	5025,00

Dostosowany dla wózków inwalidzkich

KLASYK

WYMIAR (LBH:cm)	WAGA (kg)	KOLOR	NUMER KATALOGOWY	CENA PLN (netto)	CENA PLN (brutto)
240 x 174 x 76	175,0	●	SGC 10 200	4154,47	5110,00

Lity, jednoczęściowy blat

PREMIUM

WYMIAR (LBH:cm)	WAGA (kg)	KOLOR	NUMER KATALOGOWY	CENA PLN (netto)	CENA PLN (brutto)
200 x 174 x 78	165,0	●	FGB 10 200	3707,32	4560,00



WARIANT: Dostosowany dla wózków inwalidzkich WARIANT: Lity, jednoczęściowy blat

SPECYFIKACJA

WARIANT: Standard

- » Typ KLASYK
- » 6 desek na ławki: 4 x 10 x 200 cm (siedzisko)
- » 6 desek na ławki: 4 x 12 x 200 cm (stół)
- » Siedzisko wysokość / szerokość: 46 cm / 35 cm
- » Blat wysokość / wymiar: 76 cm / 77 x 200 cm

WARIANT: Dostosowany dla wózków inwalidzkich

- » Typ KLASYK
- » 6 desek na ławki: 4 x 10 x 200 cm (siedzisko)
- » 5 desek na ławki: 4 x 14 x 240 cm (stół)
- » Siedzisko wysokość / szerokość: 46 cm / 35 cm
- » Blat wysokość / wymiar: 76 cm / 77 x 240 cm

WARIANT: Lity, jednoczęściowy blat

- » Typ PREMIUM
- » 6 desek na ławki: 4,7 x 10 x 200 cm (siedzisko)
- » 1 lity blat: 6,5 x 75 x 200 cm (stół)
- » Siedzisko wysokość / szerokość: 46 cm / 35 cm
- » Blat wysokość / wymiar: 78 cm / 75 x 200 cm

Opcjonalnie: kotwica gruntowa Typ 3

Stół KOPENHAGA

PREMIUM



długość: 150 cm

WYMIAR (LBH:cm)	WAGA (kg)	KOLOR	NUMER KATALOGOWY	CENA PLN (netto)	CENA PLN (brutto)
150 x 75 x 68	140,0	●	TUL BB 150	1707,32	2100,00
		●	TUL BG 150	1756,10	2160,00
		●	TUL BL 150	1756,10	2160,00

długość: 200 cm

WYMIAR (LBH:cm)	WAGA (kg)	KOLOR	NUMER KATALOGOWY	CENA PLN (netto)	CENA PLN (brutto)
200 x 75 x 68	155,0	●	TUL BB 200	1853,66	2280,00
		●	TUL BG 200	1934,96	2380,00
		●	TUL BL 200	1934,96	2380,00

SPECYFIKACJA

- » Typ PREMIUM
- » 5 desek na ławki: 4,7 x 12 x 150 cm / 200 cm
- » Blat wysokość: 68 cm
- » Blat wymiar: 75 x 150 cm / 200 cm
- » **Stół do wkopania**



Skontaktuj się z nami: biuro@hanimat.pl • (58) 782 23 53 • +48 790 778 701

Przy produktach z wtórnych tworzyw sztucznych mogą wystąpić odchylenia w wymiarze i kolorze (do 3%)

Stół RZYM PREMIUM



długość: 165 cm

WYMIAR (LBH:cm)	WAGA (kg)	KOLOR	NUMER KATALOGOWY	CENA PLN (netto)	CENA PLN (brutto)
165 x 90 x 80	111,0	●	HPT 10 150	2565,04	3155,00

długość: 195 cm

WYMIAR (LBH:cm)	WAGA (kg)	KOLOR	NUMER KATALOGOWY	CENA PLN (netto)	CENA PLN (brutto)
195 x 90 x 80	124,0	●	HPT 10 180	2723,58	3350,00

SPECYFIKACJA

- » Typ PREMIUM
- » 8 desek na ławki: 4,7 x 10 x 150 cm / 180 cm
- » Błat wysokość: 80 cm
- » Błat wymiar: 90 x 150 cm / 180 cm
- » Opcjonalnie: kotwica gruntowa Typ 3

Stół SOFIA hanit®3



długość: 150 cm

WYMIAR (LBH:cm)	WAGA (kg)	KOLOR	NUMER KATALOGOWY	CENA PLN (netto)	CENA PLN (brutto)
150 x 67 x 75	161,0	●	TKG 09 150	1365,85	1680,00
		●	TKO 09 150	1430,89	1760,00

SPECYFIKACJA

- » Typ hanit®3
- » 7 profile: 9 x 9 x 150 cm (błat) / 75 cm (noga)
- » Błat wysokość: 75 cm
- » Błat wymiar: 67 x 150 cm
- » Opcjonalnie: kotwica gruntowa Typ 1

Stół barowy SOFIA hanit®3



długość: 150 cm

WYMIAR (LBH:cm)	WAGA (kg)	KOLOR	NUMER KATALOGOWY	CENA PLN (netto)	CENA PLN (brutto)
150 x 67 x 110	221,0	●	TCGG 09 150	1910,57	2350,00
		●	TCBB 09 150	2024,39	2490,00

SPECYFIKACJA

- » Typ hanit®3
- » 7 profile: 9 x 9 x 150 cm (błat) / 110 cm (noga)
- » Błat wysokość: 110 cm
- » Błat wymiar: 67 x 150 cm
- » Opcjonalnie: kotwica gruntowa Typ 1

Stół MONAKO PREMIUM



Standard, długość: 150 cm

WYMIAR (LBH:cm)	WAGA (kg)	KOLOR	NUMER KATALOGOWY	CENA PLN (netto)	CENA PLN (brutto)
150 x 70 x 75	90,0	●	TTA 12 150	1853,66	2280,00
		●	TTG 12 150	1910,57	2350,00
		●	TTA 12 150	1910,57	2350,00
		●	TTR 12 150	2000,00	2460,00

Standard, długość: 200 cm

WYMIAR (LBH:cm)	WAGA (kg)	KOLOR	NUMER KATALOGOWY	CENA PLN (netto)	CENA PLN (brutto)
200 x 70 x 75	112,0	●	TAA 12 200	2016,26	2480,00
		●	TGA 12 200	2097,56	2580,00
		●	TLA 12 200	2097,56	2580,00
		●	TRA 12 200	2203,25	2710,00

Lity, jednoczęściowy blat

WYMIAR (LBH:cm)	WAGA (kg)	KOLOR	NUMER KATALOGOWY	CENA PLN (netto)	CENA PLN (brutto)
200 x 75 x 75	113,0	●	TAB 40 200	1800,81	2215,00

SPECYFIKACJA

- WARIANT: Standard
- » Typ PREMIUM
 - » 5 desek na ławki: 4,7 x 12 x 200 cm
 - » Blat wysokość: 75 cm
 - » Blat wymiar: 70 x 150 cm / 200 cm

WARIANT: Lity, jednoczęściowy blat

- » Typ PREMIUM
- » 1 lity blat: 6,5 x 75 x 200 cm
- » Blat wysokość: 75 cm
- » Blat wymiar: 75 x 200 cm

» Opcjonalnie: kotwica gruntowa Typ 1



WARIANT: Lity, jednoczęściowy blat

Ławka dziecięca MIŚ PREMIUM



długość: 150 cm

WYMIAR (LBH:cm)	WAGA (kg)	KOLOR	NUMER KATALOGOWY	CENA PLN (netto)	CENA PLN (brutto)
165 x 68 x 70	55,0	●	BP1 GML 150	1398,37	1720,00

SPECYFIKACJA

- » Typ PREMIUM
- » 2 deski na ławki: 4,0 x 17 / 19 x 138 cm
- » Siedzisko wysokość / szerokość: 25 lub 34 cm / 19 cm
- » Opcjonalnie: kotwica gruntowa Typ 1

Ławka dziecięca DUBLIN z oparciem PREMIUM



długość: 150 cm

WYMIAR (LBH:cm)	WAGA (kg)	KOLOR	NUMER KATALOGOWY	CENA PLN (netto)	CENA PLN (brutto)
150 x 53 x 63	52,0	●	50000 091	1596,40	1963,57

SPECYFIKACJA

- » Typ PREMIUM
- » 6 deski na ławki: 4,7 x 8 x 150 cm
- » Siedzisko wysokość / szerokość: 34 cm / 19 cm
- » Opcjonalnie: kotwica gruntowa Typ 2



Ławka dziecięca SOFIA bez oparcia **hanit®3**



długość: 150 cm

WYMIAR (LBH:cm)	WAGA (kg)	KOLOR	NUMER KATALOGOWY	CENA PLN (netto)	CENA PLN (brutto)
150 x 28 x 34	50,0		SOL KOL 02	1186,99	1460,00

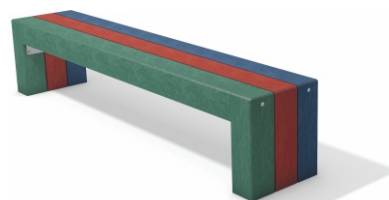

SPECYFIKACJA

- » Typ hanit®3
- » 3 profile: 9 x 9 x 150 cm (siedzisko) / 34 cm (noga)
- » Siedzisko wysokość / szerokość: 34 cm / 28 cm
- » **Opcjonalnie: kotwica gruntowa Typ 1**

Stół dziecięcy SOFIA **hanit®3**



długość: 150 cm

WYMIAR (LBH:cm)	WAGA (kg)	KOLOR	NUMER KATALOGOWY	CENA PLN (netto)	CENA PLN (brutto)
150 x 47 x 57	101,0		SOL KOL 01	1926,83	2370,00



SPECYFIKACJA

- » Typ hanit®3
- » 5 profili: 9 x 9 x 150 cm (blat) / 57 cm (noga)
- » Blat wysokość: 57 cm
- » Blat wymiar: 47 x 150 cm
- » **Opcjonalnie: kotwica gruntowa Typ 1**

Zestaw piknikowy dziecięcy LONDYN **PREMIUM**



długość: 150 cm

WYMIAR (LBH:cm)	WAGA (kg)	KOLOR	NUMER KATALOGOWY	CENA PLN (netto)	CENA PLN (brutto)
150 x 108 x 57	80,0		5000 021	2597,20	3172,42



SPECYFIKACJA

- » Typ PREMIUM
- » 2 deski na ławki: 4,0 x 19 x 150 cm (siedzisko)
- » 1 lity blat: 8,0 x 60 x 150 cm (stół)
- » Siedzisko wysokość / szerokość: 34 cm / 19 cm
- » Blat wysokość / wymiar: 57 cm / 60 x 150 cm
- » **Opcjonalnie: kotwica gruntowa Typ 3**

Piaskownica DANA

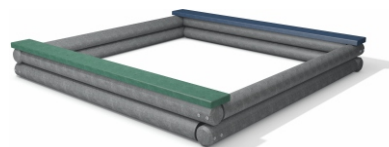

DANA

WYMIAR (LBH:cm)	WAGA (kg)	KOLOR	NUMER KATALOGOWY	CENA PLN (netto)	CENA PLN (brutto)
200 x 200 x 28	185,0		SD1 GML 200	2032,52	2500,00

SPECYFIKACJA

- » 2 deski na ławki (przekrój): 4 x 17 cm (siedzisko)
- » palisada: Ø 12 cm (obrzeże)
- » **opcjonalnie: zmiana wymiarów i kolorów - wycena indywidualna**

Piaskownica GOBI



GOBI

WYMIAR (LBH:cm)	WAGA (kg)	KOLOR	NUMER KATALOGOWY	CENA PLN (netto)	CENA PLN (brutto)
120 x 120 x 30	71,0		SV 120 120	1300,81	1600,00
240 x 240 x 30	142,0		SV 240 240	1626,02	2000,00

SPECYFIKACJA

- » deska na ławki: 4 x 14 cm (siedzisko)
- » deska gładka w/p: 3,8 x 13 cm (obrzeże)
- » **opcjonalnie: zmiana wymiarów i kolorów - wycena indywidualna**

Piaskownica SAHARA

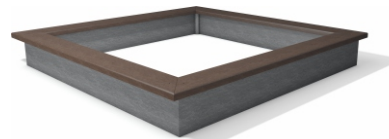

SAHARA

WYMIAR (LBH:cm)	WAGA (kg)	KOLOR	NUMER KATALOGOWY	CENA PLN (netto)	CENA PLN (brutto)
200 x 200 x 27	195		WG 200 200	2113,82	2600,00
			WM 200 200	2439,02	3000,00
			WL 200 200	2439,02	3000,00
			WR 200 200	2560,98	3150,00

SPECYFIKACJA

- » deska na ławki: 4 x 19 cm (siedzisko)
- » profil konstrukcyjny: 8 x 23 cm (obrzeże)
- » **opcjonalnie: zmiana wymiarów i kolorów - wycena indywidualna**

SAHARA

WYMIAR (LBH:cm)	WAGA (kg)	KOLOR	NUMER KATALOGOWY	CENA PLN (netto)	CENA PLN (brutto)
300 x 300 x 27	295		WG 300 300	3414,63	4200,00
			WM 300 300	3902,44	4800,00
			WL 300 300	3902,44	4800,00
			WR 300 300	4146,34	5100,00



Piaskownica NAMIB



NAMIB

WYMIAR (LBH:cm)	WAGA (kg)	KOLOR	NUMER KATALOGOWY	CENA PLN (netto)	CENA PLN (brutto)
200 x 200 x 31	250,0	●	SR 200 200	2845,53	3500,00
300 x 300 x 31	360,0	●	SR 300 300	3577,24	4400,00
400 x 400 x 31	480,0	●	SR 400 400	4024,39	4950,00
500 x 500 x 21	600,0	●	SR 500 500	5081,30	6250,00



SPECYFIKACJA

- » deska na ławki: 4 x 19 cm (siedzisko)
- » profil czworokątny: 9 x 9 cm (obrzeże)
- » **opcjonalnie: zmiana wymiarów i kolorów - wycena indywidualna**

Piaskownica KALAHARI



KALAHARI

WYMIAR (Ø x H:cm)	WAGA (kg)	KOLOR	NUMER KATALOGOWY	CENA PLN (netto)	CENA PLN (brutto)
175 x 30	72,0	●	SO 160 030	1544,72	1900,00
240 x 30	108,0	●	SO 240 030	1707,32	2100,00



SPECYFIKACJA

- » deska na ławki: 4 x 14 cm (siedzisko)
- » deska gładka w/p: 3,8 X 13,0 cm (obrzeże)
- » **opcjonalnie: zmiana wymiarów i kolorów - wycena indywidualna**

Kwietnik EWA



EWA

WYMIAR (LBH:cm)	WAGA (kg)	KOLOR	NUMER KATALOGOWY	CENA PLN (netto)	CENA PLN (brutto)
85 x 40 x 43,5	70,0	●	EWA BB 085	552,85	680,00



SPECYFIKACJA

- » deski gładka: 5 x 12 cm
- » profil czworokątny: 4 x 4 cm
- » płyta standardowa o grubości 2,5 cm
- » **opcjonalnie: zmiana wymiarów i kolorów - wycena indywidualna**

Kwietnik ADA



ADA

WYMIAR (LBH:cm)	WAGA (kg)	KOLOR	NUMER KATALOGOWY	CENA PLN (netto)	CENA PLN (brutto)
49 x 41 x 37	32,0	●	ADA BB 049	414,63	510,00



SPECYFIKACJA

- » deska pomostowa: 4 x 19,7 cm
- » profil czworokątny: 4 x 4 cm, 10 x 10 cm
- » płyta standardowa o grubości 2,5 cm
- » **opcjonalnie: zmiana wymiarów i kolorów - wycena indywidualna**

Kwietnik KINGA



KINGA

WYMIAR (LBH:cm)	WAGA (kg)	KOLOR	NUMER KATALOGOWY	CENA PLN (netto)	CENA PLN (brutto)
130 x 60 x 40	85,0	●	KIN GG 130	772,36	950,00
		●	KIN BB 130	804,88	990,00



SPECYFIKACJA

- » palisada: 12 x 16 cm
- » profil czworokątny: 7 x 7 cm
- » płyta standardowa o grubości 2,5 cm
- » opcjonalnie: zmiana wymiarów i kolorów - wycena indywidualna

Kwietnik IZA



IZA, typ 1

WYMIAR (LBH:cm)	WAGA (kg)	KOLOR	NUMER KATALOGOWY	CENA PLN (netto)	CENA PLN (brutto)
88 x 52 x 44	67,0	●	BC 070 042	2195,12	2700,00

IZA, typ 2

WYMIAR (LBH:cm)	WAGA (kg)	KOLOR	NUMER KATALOGOWY	CENA PLN (netto)	CENA PLN (brutto)
108 x 62 x 44	86,0	●	BC 090 052	2357,72	2900,00

IZA, typ 3

WYMIAR (LBH:cm)	WAGA (kg)	KOLOR	NUMER KATALOGOWY	CENA PLN (netto)	CENA PLN (brutto)
139 x 78 x 44	117,0	●	BC 115 067	2601,63	3200,00



SPECYFIKACJA

- » deska gładka: 6 x 12 cm
- » płyta standardowa o grubości 2,5 cm
- » opcjonalnie: zmiana wymiarów i kolorów - wycena indywidualna

Kosz miejski CITY z wkładem



CITY

WYMIAR (Ø x H:cm)	WAGA (kg)	KOLOR	NUMER KATALOGOWY	CENA PLN (netto)	CENA PLN (brutto)
42 x 50	20,0	●	AB4 375 250	593,50	730,00



SPECYFIKACJA

- » pojemność: 45 litrów
- » średnica wewnętrzna / zewnętrzna: 37 / 42 cm
- » wkład ze stali ocynkowanej S235 z popielniczką



Kosz miejski COUNTRY z wkładem



COUNTRY

WYMIAR (Ø x H:cm)	WAGA (kg)	KOLOR	NUMER KATALOGOWY	CENA PLN (netto)	CENA PLN (brutto)
37/43 x 68	36,0	●	AQG 454 550	796,75	980,00
		●	AQ 454 440	804,88	990,00

SPECYFIKACJA

- » pojemność: 45 litrów
- » średnica wewnętrzna (góra/dół): 25 / 36 cm
- » średnica zewnętrzna (góra/dół): 37 / 43 cm
- » wkład ze stali ocynkowanej S235 z popielniczką

Kosz miejski METRO 1 z wkładem



METRO 1

WYMIAR (LBH:cm)	WAGA (kg)	KOLOR	NUMER KATALOGOWY	CENA PLN (netto)	CENA PLN (brutto)
38 x 38 x 62	25,0	●	A4G 386 245	682,93	840,00
		●	A4B 386 245	691,06	850,00

SPECYFIKACJA

- » pojemność: 45 litrów
- » wymiar wewnętrzny / zewnętrzny (BL): 32 x 32 / 38 x 38 cm
- » wkład ze stali ocynkowanej S235 z popielniczką

Kosz miejski METRO 2 z wkładem



METRO 2

WYMIAR (LBH:cm)	WAGA (kg)	KOLOR	NUMER KATALOGOWY	CENA PLN (netto)	CENA PLN (brutto)
38 x 38 x 62	27,0	●	A5G 386 245	707,32	870,00
		●	A5B 386 245	715,45	880,00

SPECYFIKACJA

- » pojemność: 45 litrów
- » wymiar wewnętrzny / zewnętrzny (BL): 32 x 32 / 38 x 38 cm
- » wkład ze stali ocynkowanej S235 z popielniczką

Kompostownik modułowy



Kompostownik modułowy

WYMIAR (LBH:cm)	WAGA (kg)	KOLOR	NUMER KATALOGOWY	CENA PLN (netto)	CENA PLN (brutto)
100 x 100 x 90	56,0	●	SKB 100 090	416,00	511,68

SPECYFIKACJA

- » pojemność: 650 litrów
- » wymiar wewnętrzny (BLH): 85 x 85 x 85 cm

WARUNKI SPRZEDAŻY

Procedura zamówienia

1. Kupujący składa zamówienie według wcześniej przedstawionej oferty pisemnej bądź ustnej. Zamówienie należy składać pisemnie drogą elektroniczną lub pocztową.
2. Sprzedawcy, w ciągu 3 dni od zamówienia, przesyła Kupującemu potwierdzenie zamówienia wraz z ustalonymi warunkami płatności, dostawy oraz terminem realizacji.
3. W przypadku dużych zamówień następuje podpisanie umowy dostawy.
4. Realizacja zamówienia następuje po akceptacji potwierdzenia zamówienia oraz ewentualnym spełnieniu warunków płatności (przedpłata).

Terminy realizacji

1. Termin realizacji zamówienia na produkty standardowe (w katalogu) wynosi od 3 dni do 3 tygodni od dnia złożenia zamówienia. Istnieje możliwość wydłużenia terminu realizacji, ze względu na zwiększone zapotrzebowanie na dany produkt w danym okresie. Sprzedawca poinformuje Zamawiającego o tym fakcie przed złożeniem zamówienia.
2. Sprzedawca poinformuje Zamawiającego o tym fakcie przed złożeniem zamówienia.

Rodzaje płatności

1. Warunki płatności ustalane są indywidualnie w zależności od ilości zamawianego towaru oraz wcześniejszej współpracy.

DOSTAWA

Sposób dostawy

1. Istnieje możliwość odbioru towaru z magazynu bez dodatkowych opłat. Na życzenie klienta zamówione towary możemy wysłać za pośrednictwem firmy spedycyjnej/kurierskiej.

Koszt dostawy

1. Do każdego zamówienia koszt dostawy ustalany jest indywidualnie na podstawie wymiarów oraz wagi zamówienia.

Regulamin dostaw

1. Sprzedawca realizuje Dostawę na terytorium Rzeczypospolitej Polskiej.
2. Sprzedawca jest zobowiązany dostarczyć Towar będący przedmiotem Umowy sprzedaży bez wad.
3. Zamówione towary są dostarczane do Klienta za pośrednictwem Dostawcy na adres wskazany w formularzu zamówienia. Istnieje możliwość zmiany adresu wysyłki na etapie pakowania zamówienia. Po otrzymaniu informacji o nadaniu przesyłki możliwość przedadresowania rozpatrywana jest indywidualnie.
4. W dniu wysłania Towaru do Klienta przekazywana jest na adres poczty elektronicznej Klienta informacja potwierdzająca nadanie przesyłki przez Sprzedawcę.

5. Klient będący Przedsiębiorcą powinien zbadać doręczoną przesyłkę w czasie i w sposób przyjęty przy przesyłkach danego rodzaju, w obecności pracownika Dostawcy. W razie stwierdzenia ubytku lub uszkodzenia przesyłki obowiązany jest dokonać wszelkich czynności niezbędnych do ustalenia odpowiedzialności Dostawcy, w szczególności ma prawo żądać od pracownika Dostawcy spisania właściwego protokołu.
6. W przypadku anulowania dostawy przez Klienta, po otrzymaniu informacji na adres poczty elektronicznej o nadaniu wysyłki, Sprzedawca ma prawo obciążyć Klienta karą umowną do wysokości wartości kosztów transportu ustalonych w zamówieniu.

ZWROT

Regulamin zwrotów

1. Klient będący Konsumentem, który zawarł umowę sprzedaży, może w terminie 14 dni odstąpić od niej bez podawania przyczyny. Prawo odstąpienia od umowy.
2. Bieg terminu na odstąpienie od umowy sprzedaży rozpoczyna się od chwili objęcia towaru w posiadanie przez Konsumenta. W przypadku umowy, która obejmuje wiele rzeczy, które są dostarczane osobno, partiami lub w częściach – od objęcia w posiadanie ostatniej rzeczy, partii lub części.
3. Konsument może odstąpić od umowy sprzedaży składając Sprzedawcy oświadczenie o odstąpieniu od umowy. Konsument może, lecz nie musi skorzystać z wzorcowego formularza odstąpienia stanowiącego załącznik do niniejszego Regulaminu. Oświadczenie może być wysłane w formie pisemnej na adres pocztowy: Hanimat Sp. z o.o., ul. Nowa 3, 84-123 Rekowo Górne bądź w formie elektronicznej na adres mailowy: biuro@hanimat.pl, sklep@hanimat.pl. Do zachowania terminu wystarczy wysłanie oświadczenia przed jego upływem.
4. W przypadku odstąpienia od Umowy sprzedaży, jest ona uważana za niezawartą.
5. Jeśli Klient będący Konsumentem złożył oświadczenie o odstąpieniu od umowy sprzedaży zanim Sprzedawca przyjął jego ofertę, oferta przestaje wiązać.
6. Sprzedawca ma obowiązek niezwłocznie, nie później niż w terminie 14 dni od dnia otrzymania oświadczenia Konsumenta o odstąpieniu od Umowy sprzedaży, zwrócić mu wszystkie dokonane przez niego płatności, w tym koszt Dostawy Towaru do Konsumenta. Sprzedawca może wstrzymać się ze zwrotem płatności otrzymanych od Konsumenta do chwili otrzymania z powrotem Towaru lub dostarczenia przez Klienta dowodu odesłania Towaru, w zależności od tego, które zdarzenie nastąpi wcześniej.

8. Konsument ma obowiązek zwrócić towar Sprzedawcy niezwłocznie, jednak nie później niż w terminie 14 dni od dnia, w którym odstąpił od Umowy sprzedaży. Do zachowania terminu wystarczy odesłanie towaru na adres Sprzedawcy przed upływem tego terminu.
9. W wypadku odstąpienia Klient będący Konsumentem ponosi tylko bezpośrednie koszty zwrotu towaru.
10. W przypadku gdy Konsument odstępuje od umowy sprzedaży jedynie w zakresie niektórych towarów, które były objęte jednym zamówieniem:
 - a. Sprzedawca zwróci część kosztów dostawy, która była związana ze zwracanymi towarami (tj. zwrot kosztów dostawy nastąpi w takiej części, w jakiej uwzględnienie zwracanych towarów w całym zamówieniu powoduje wzrost kosztów jego dostawy);
 - b. nie podlegają zwrotowi te koszty dostawy towarów, które Konsument zobowiązany jest ponieść w związku z dostawą tej części towarów, co do której Konsument od umowy nie odstąpił.
11. Bezpośrednie koszty dostarczenia zwracanego towaru, w następstwie odstąpienia od umowy, do Hanimat Sp. z o.o. ponosi Konsument. W przypadku odstąpienia od umowy sprzedaży towaru, który ze względu na swój charakter nie może zostać w zwykłym trybie odesłany pocztą, koszty zwrotu mogą być różne w zależności od rzeczywistej wagi towaru, kształtu (w szczególności długości najdłuższego boku Produktu), odległości od miejsca nadania do miejsca, do którego towar jest zwracany oraz firmy transportowej/kurierskiej, z której usług skorzysta Konsument.
12. Konsument ponosi odpowiedzialność za zmniejszenie wartości Towaru będące wynikiem korzystania z niego w sposób wykraczający poza sposób konieczny do stwierdzenia charakteru, cech i funkcjonowania Towaru.
13. Sprzedawca dokonuje zwrotu płatności przy użyciu takiego samego sposobu zapłaty, jakiego użył Konsument chyba, że Konsument wyraźnie zgodził się na inny sposób zwrotu, który nie wiąże się dla niego z żadnymi kosztami.



GWARANCJA

Okres gwarancji

HAHN KUNSTSTOFFE GMBH udziela gwarancji na wytwarzane produkty z wtórnych tworzyw sztuczny hanit® na okres 20 lat od terminu dostawy. Gwarancja nie obejmuje kolorystyki. Gwarancja na wszystkie elementy łączeniowe takie jak: śruby, płaskowniki, konstrukcje stalowe itp. używane do montażu obiektów lub elementów małej architektury (ławki, kosze, kwietniki, siedziska) wynosi 2 lata. Gwarancja na produkty techniczne (np. pokrywy na kable, modułowy pomost kratowy) wynosi 2 lata.

Właściwości materiału HANIT®

Produkty z wtórnych tworzyw sztucznych hanit® mogą zawierać różnice w wymiarach (do 3%) oraz kolorystyce. Poprzez swoje specyficzne uwarunkowania produkcyjno-techniczne powierzchnie materiałów z wtórnych tworzyw sztucznych mogą różnić się strukturą i zawierać wewnętrzne jamy skurczowe.

Warunki gwarancji

Jeżeli podczas trwania okresu gwarancyjnego produkty z wtórnych tworzyw sztucznych hanit® wykazują wady materiałowe, zostaną one po zakończonej procedurze reklamacyjnej wymienione na nowe (gwarancja dostawy zastępczej). Podstawą uznania reklamacji jest prawidłowe zastosowanie oraz wbudowanie zgodnie z dostępnymi instrukcjami oraz zaleceniami montażu. Gwarancja nie obejmuje zwrotu wcześniej poniesionych kosztów transportu, instalacji, ponownej instalacji, szkód następczych, demontażu ani innych kosztów.

Realizacja świadczeń gwarancyjnych

W celu prawidłowej i sprawnej realizacji świadczeń gwarancyjnych należy zwrócić się do nas w formie pisemnej na adres pocztowy:
Hanimat Sp. z o.o.,
ul. Nowa 3,
84-123 Rekowo Górne
bądź w formie elektronicznej na adres mailowy: biuro@hanimat.pl i załączyć następujące dokumenty:
» kopia faktury,
» szczegółowy opis wady,
» zdjęcie i/lub wzór reklamowanego produktu.

Wzór oświadczenia reklamacyjnego można odnaleźć w Regulaminie bądź bezpośrednio od Pracownika Hanimat Sp.z o.o.

Wyłączenie z gwarancji

Gwarancja nie obejmuje:

1. uszkodzeń powstałych w wyniku naturalnego zużycia;
2. wad, takich jak przebarwienia lub wydłużenia, które spowodowane są warunkami atmosferycznymi; Przykładem może być:
 - a) nieznaczna równomierna utrata koloru na skutek działania promieni UV
 - b) wydłużenie materiału przy wzroście temperatury (współczynnik rozszerzalności liniowej 15×10⁻⁵)
 - c) skrócenie się materiału przy obniżeniu temperatury (współczynnik rozszerzalności liniowej 15×10⁻⁵)
3. wad, których przyczyną są działania użytkownika lub osób trzecich (nieprawidłowe zastosowanie i montaż, zmiany mechaniczne produktu, zastosowanie elementów innych producentów, nieprawidłowy transport, nieprawidłowe opakowanie i składowanie);
4. produkty drugiego gatunku i wyprzedażowych;
5. zamówień specjalnych.
6. zniszczeń wywołanych losowymi zdarzeniami takim jak upadek drzewa, sztorm
7. wad powierzchni materiału zawierających fragmenty nieprzetopionego surowca (do 25% całości powierzchni)
8. wygiętych desek przed montażem (np. na skutek złego przechowywania) – po prawidłowym montażu deska się nie wygina

Produkty Techniczne

Trwałe i bezpieczne innowacje dla Twojej inwestycji

Informacje o produktach technicznych dostępne na stronie www.hanimat.pl oraz bezpośrednio u doradcy.

POMOSTOWY MODUŁ KRATOWY

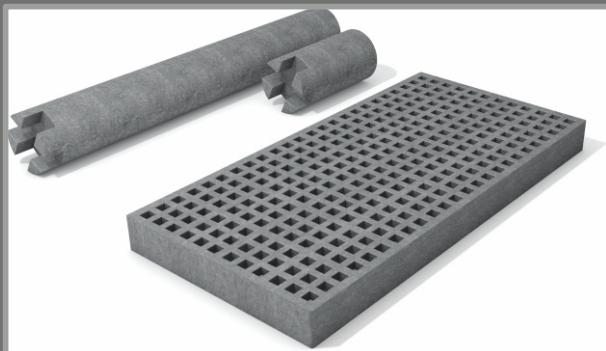

KANAŁ WENTYLACYJNO - KABLOWY



POKRYWA NA KANAŁY PRZEMYSŁOWE

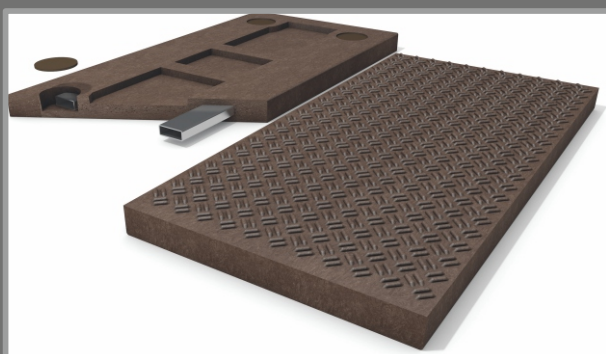

ul. Nowa 3
84-123 Rekowo Górne
woj. pomorskie

Telefon
T: +48 (58) 782 23 53 wew. 2
M: +48 790 778 701

Biuro czynne:
poniedziałek - piątek
w godz. 8.00-16.00

Email
sklep@hanimat.pl
biuro@hanimat.pl

Więcej informacji znajdziesz na stronie:
www.hanimat.pl



Zadzwoń do nas !

Jesteśmy zawsze do Twojej dyspozycji w biurze i w terenie. Nasi doradcy zawsze chętnie służą pomocą przy realizacji Twoich pomysłów i odpowiedzą na Twoje pytania. Od planowania przez prawidłowy montaż aż po szybką i pomyślną realizację projektu.



www.hanimat.pl

